

Gruppe

Stk.

4916-4 2

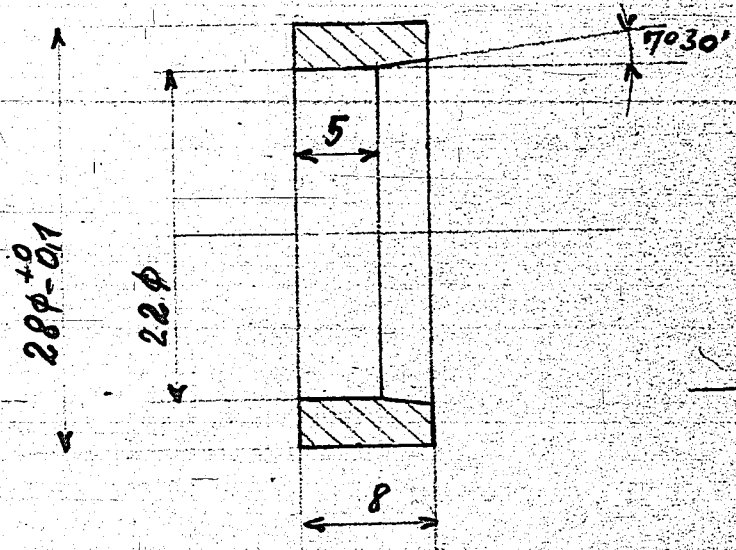

Mat. St 50.11

I. G. Farbenindustrie Aktiengesellschaft
Ludwigshafen am Rhein

Tag 9. 11. 44

Name *Ma*

Maßst.
2:1

Druckring

Urheberrechtsschutz nach DIN 34

4980-5

607

Gruppe

Stck.

4976-4

1

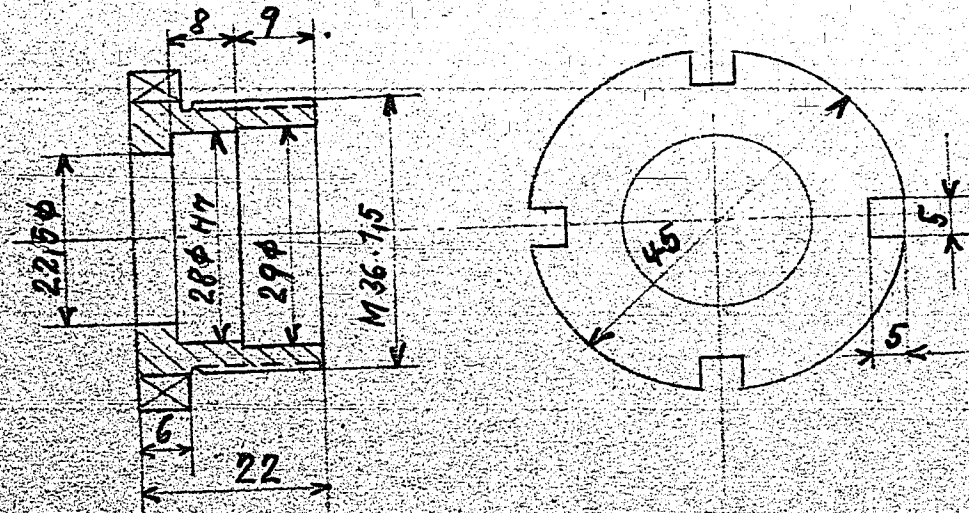

Mat. St 50.11

F. G. Farbenindustrie Aktiengesellschaft
Ludwigshafen am Rhein

Maßst.

Schraube

Urheberrechtsschutz nach DIN 34

4977-3

9.11.44

Name

N/2

1:1

Gruppe

Stck.

4976-4

2

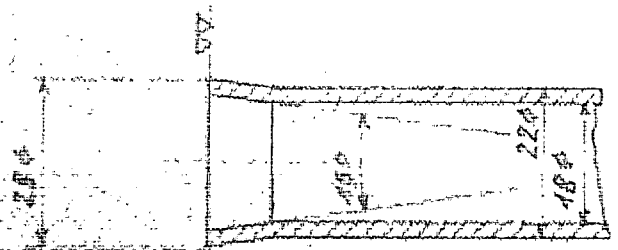

ALUMINIUM

ALUMINIUM

4976-4

No

Maßstab

1:1

Rohr

Werkstofftechnik nach DIN 34

120-11-4981-5

Gruppe

Stk.

4976-4

7

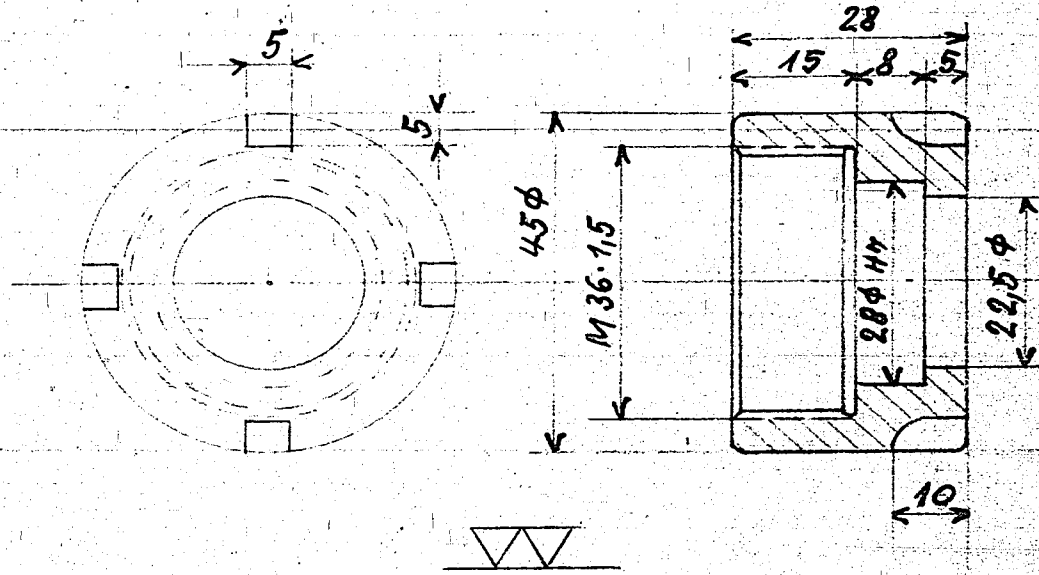

Mat. St 50.11

I. G. Farbenindustrie Aktiengesellschaft
Ludwigshafen am Rhein

Tag

9.11.44

Name

Ala

Maßst.

1:1

Mutter

Urheberrechtsschutz nach DIN 34

4978-5

610

611

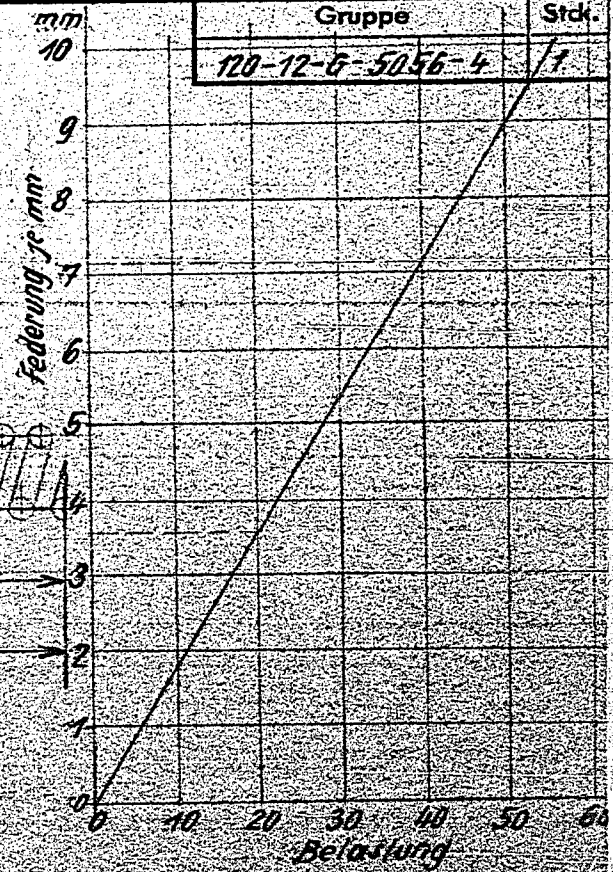
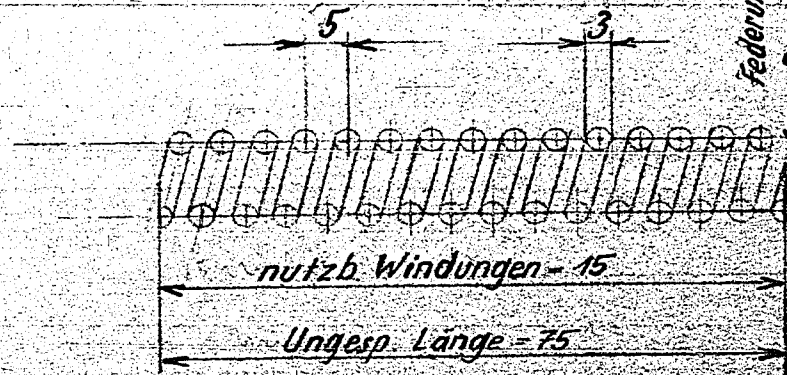

Gruppe	Stck.
120-12-6-5056-4	1

Mat. Fed. Stahl

I. G. Farbenindustrie Aktiengesellschaft
Ludwigshafen am Rhein

Tag 20. 11. 44 Name *Wisp*

Maßst. 1:1

Feder
Umkehrschutz nach DIN 54

120-12-5059-5

612

Gruppe	Stck.
120-12-G-5056-4	1

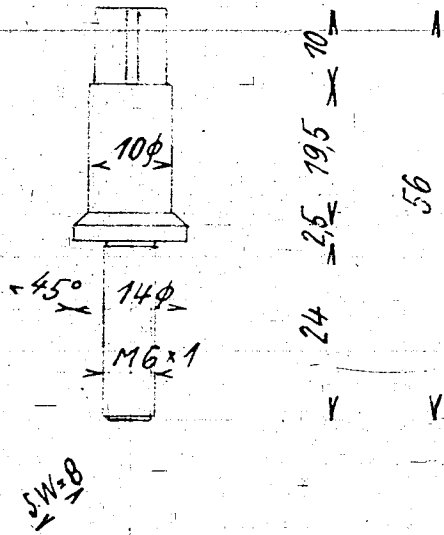

Mat. St. 60.11.

I. G. Farbenindustrie Aktiengesellschaft Ludwigshafen am Rhein	Maßst. 1:1	Ventilspindel Urheberrechtsschutz nach DIN 34	120-12-5060-5
Tag 21.11.44 Name <i>Kiep</i>			

Gruppe

Stck.

4976-4

1

613

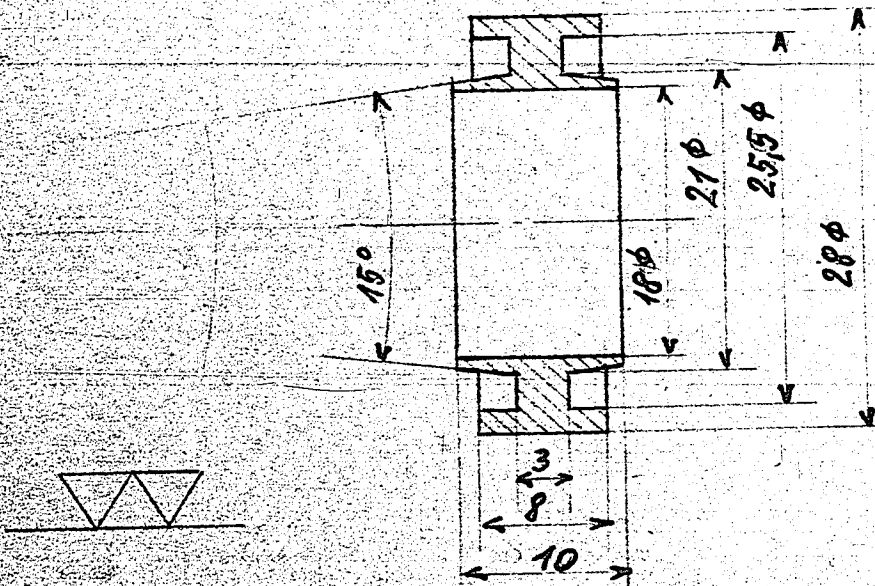

Mat. V2A

L. G. Farbenindustrie Aktiengesellschaft
Ludwigshafen am Rhein

Maßst.

2:1

Führung

Urheberrechtsschutz nach DIN 34

4979-5

Tag

9.11.44

Name

Ma

Gruppe	Stck.
120-12-G-5056-4	1

614

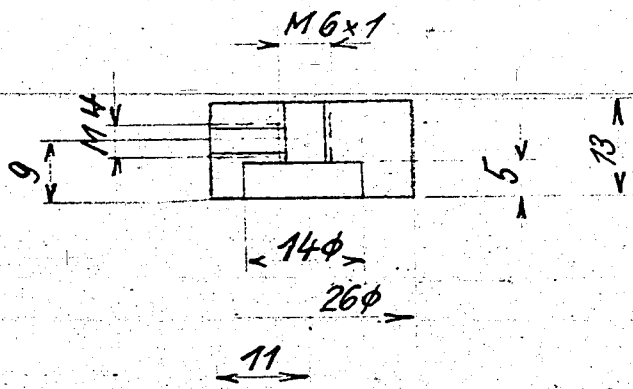

Mat. St. 60.11

I. G. Farbenindustrie Aktiengesellschaft Ludwigshafen am Rhein Tag <u>24.11.44</u> Name <u>Temp</u>	Maßst. 1:1	Federteller Urheberrechtsschutz nach DIN 34	120-12-5062-5
---	---------------	--	---------------

615

Gruppe	Stck.
120-12-G-5056-4	1

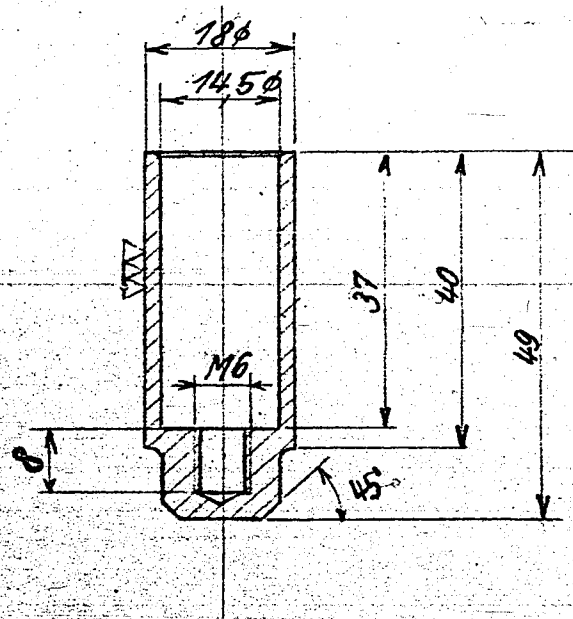

Mat. V2A

I. G. Farbenindustrie Aktiengesellschaft Ludwigshafen am Rhein Tag 27.11.44 Name <i>Wipf</i>	Maßst. 1:1	Venturkegel Urheberrechtsschutz nach DIN 34	120-12-5058-5
--	---------------	--	---------------

Gruppe	Stck.
120-12-Q-5056-4	1

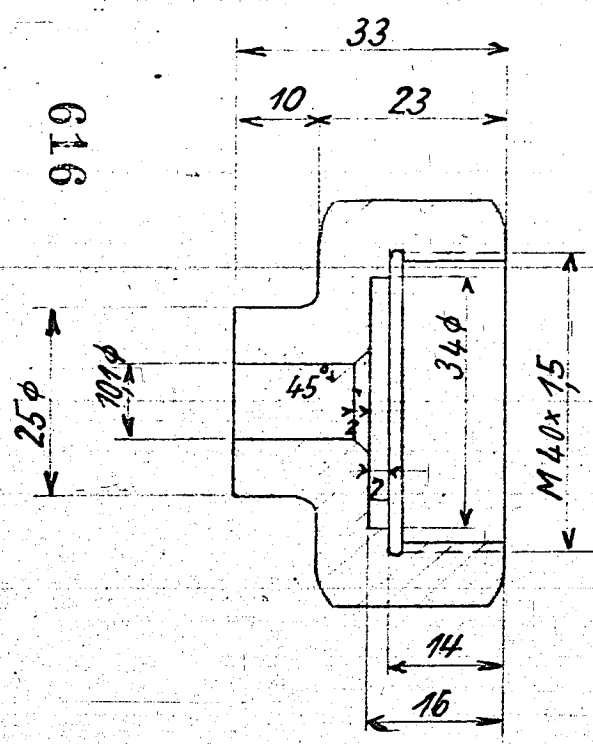

W

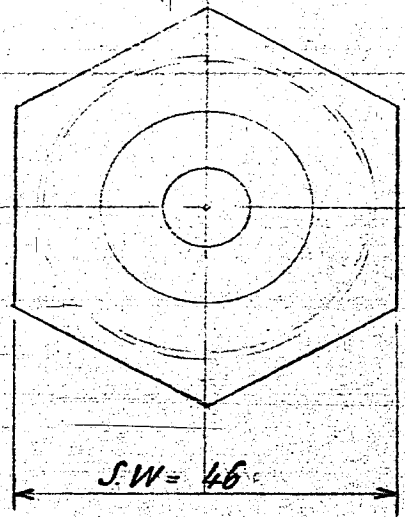

616

Mat: St. 60.11.

I. G. Farbenindustrie Aktiengesellschaft
Ludwigshafen am Rhein
Tag 22.11.44 Name *hmp*

Maßst.
1:1

Verschraubung
Urheberrechtsschutz nach DIN 34

120-12-5061-5

Gruppe	Stk.
120-6-G-5056-4	1

617

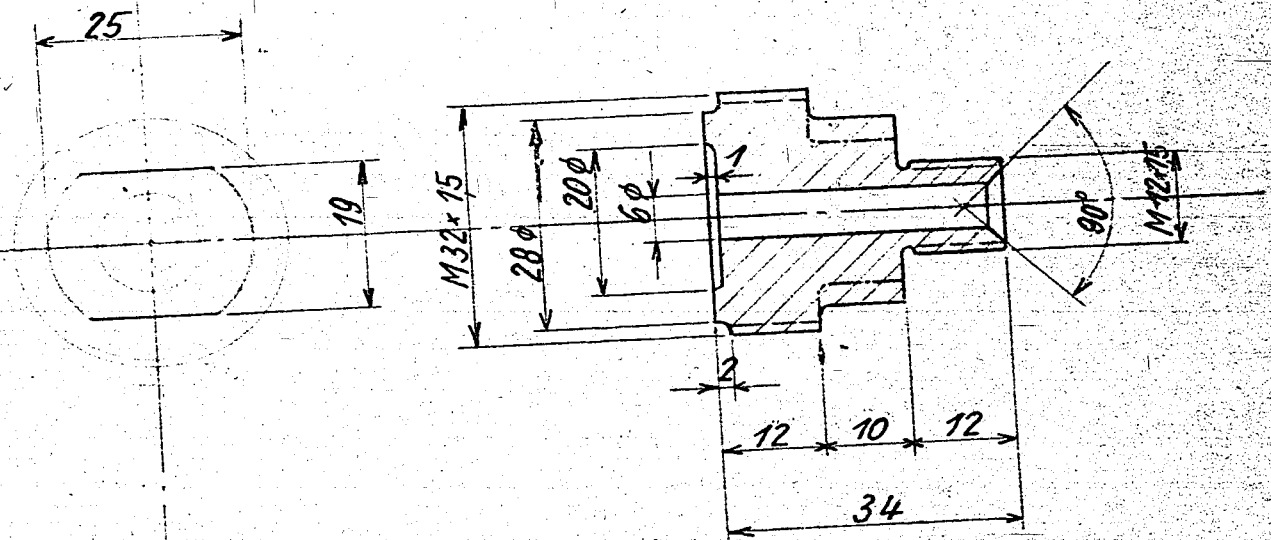

Mat.: St. 60.11

I. G. Farbenindustrie Aktiengesellschaft
 Ludwigshafen am Rhein
 Tag 21.11.44 Name *Wipf*

Maßst. 1:1

Verschraubung
 Urheberrechtsschutz nach DIN 34

120-12-5063-5

Pos. Nr.	Bezeichnung	Menge	Einheit	Material
1	Welle 100 x 100	1	Stk	St 50
2	Welle 100 x 100	1	Stk	St 50
3	Welle 100 x 100	1	Stk	St 50
4	Welle 100 x 100	1	Stk	St 50
5	Welle 100 x 100	1	Stk	St 50
6	Welle 100 x 100	1	Stk	St 50

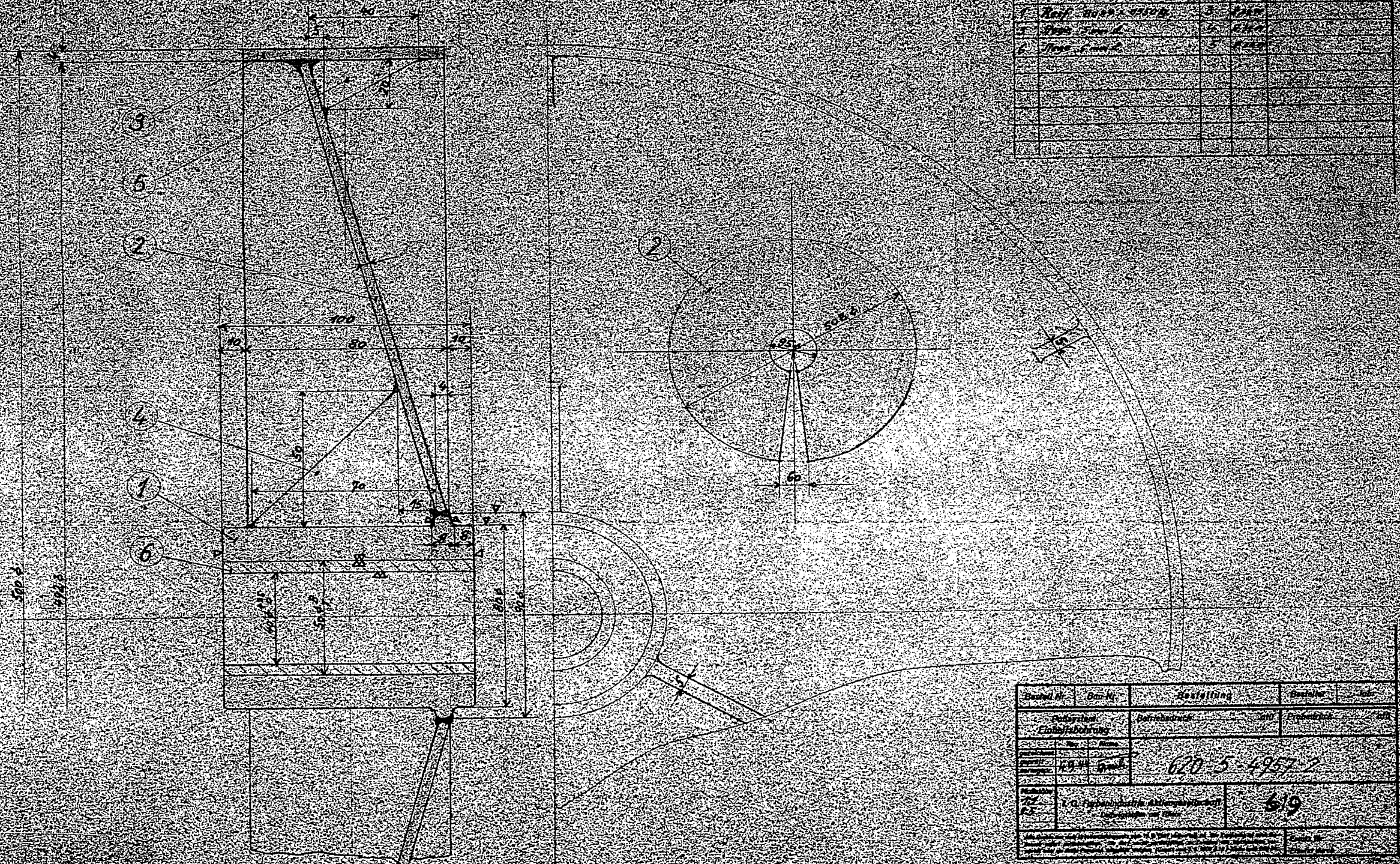

Zeichn. Nr.	Blatt-Nr.	Bezeichnung	Gezeichnet	Geprüft

Gruppe	Stk.
620-5-6-4958-1	1

G21

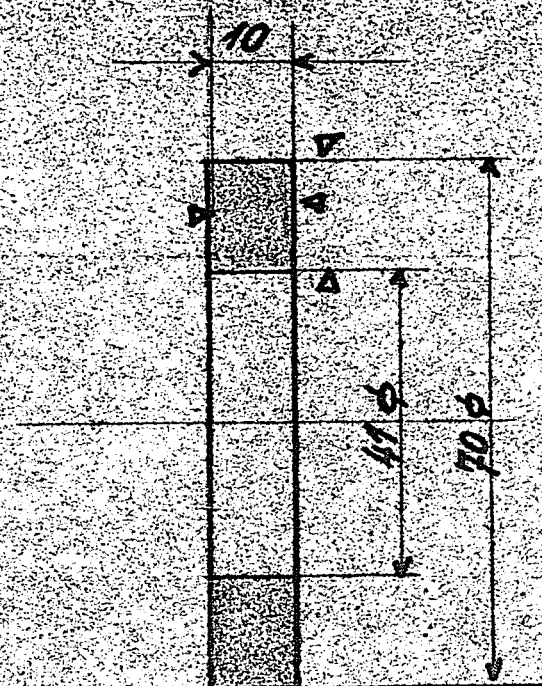

Mat. Nr. 34.11

G. Farbenindustrie Aktiengesellschaft Ludwigshafen am Rhein	Maßst. 1:1	Scheibe z. Wagen Urheberrechtsschutz nach DIN 24	620-5-4958-5
Tag 4.9.44	Name Rinkel		

Faust hier abschneiden

Bau Op. 471

Betrieb Techn. Prüfst.

Kom.

Met. Kiefernholz

Gruppe 620-5-6-4953-1 2

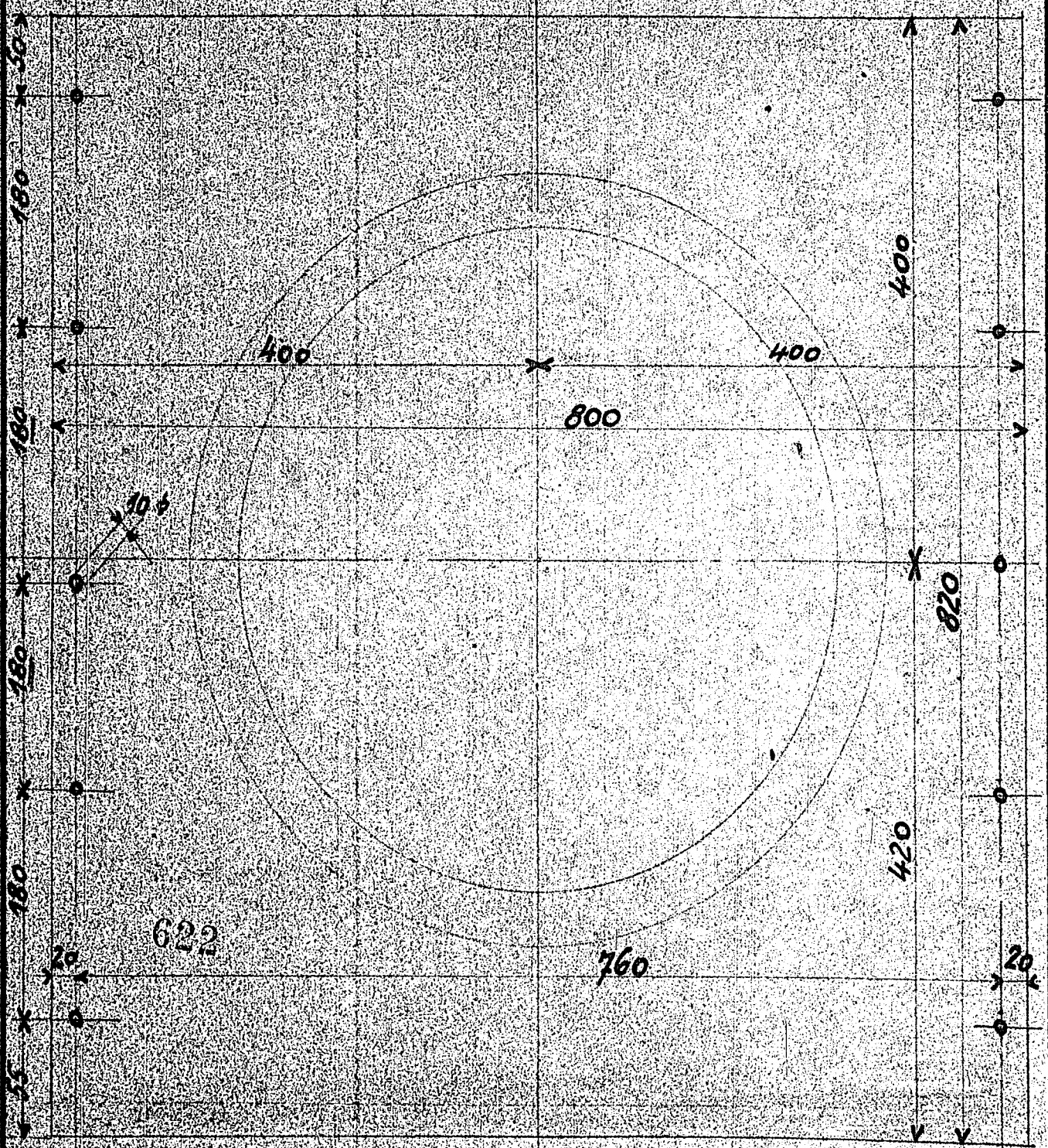
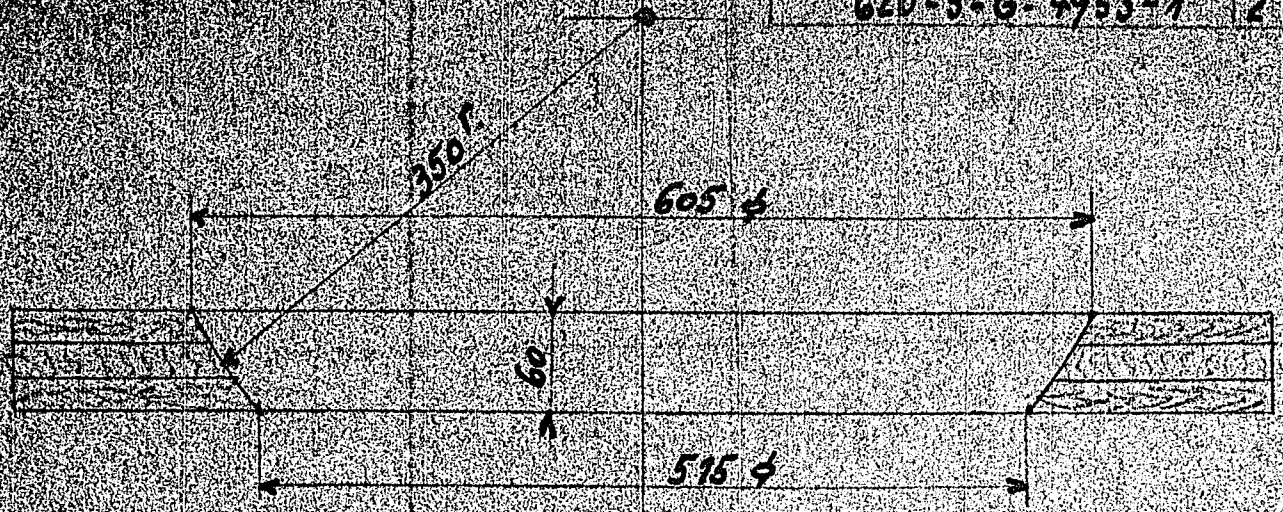

IG. Farbenindustrie Aktiengesellschaft Ludwigshafen a. Rhein.

Holz - Platte zum Wägen

620-5-4955-4

Zugehörige Zeichnungen Zeich. Nr.

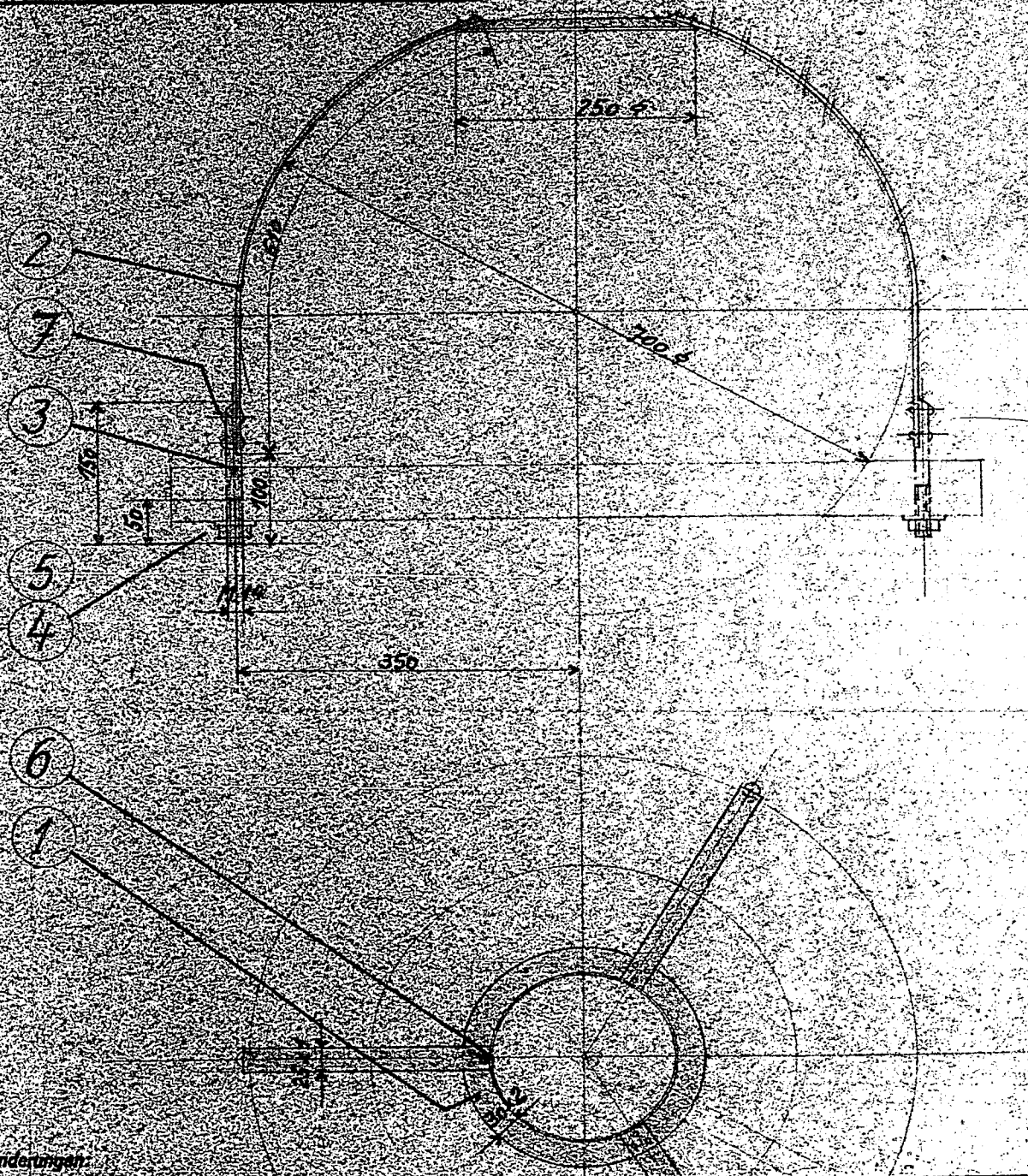

Stückzahl	Benennung	Teil	Werkstoff	Lager-Nr. / Modell-Nr.	Gewicht	Bemerkung
1	Ring 30 x 2 x 700 kg	1	St. 23			
3	Stahlbänder 25 x 1 x 610 kg	2	St. 50			
3	Gewindestübe M. 14 x 150	3	St. 38			
3	Muttern M. 14	4	St. 38			
3	Unterlagscheiben M. 14	5	St. 38			
9	Blechmieten 3 x 6 kg	6	St. 38			
6	Blechmieten 3 x 15 kg	7	St. 38			

623

Bestell-Nr.	Bau-Nr.	Bestellung	Besteller	Jahr
Paßsystem Einheitsbohrung		Betriebsdruck <input type="text"/> atü	Probedruck <input type="text"/> atü	
gezeichnet		Top: Name		
geprüft		69.14 Kroll		
normgepr.		620-5-4960-3		
Maßstab	I. G. Farbenindustrie-Aktiengesellschaft Lehrmaschinen am Rhein			
1:5				
Alle Rechte von dem Erfindungsbesitzer vom 28. 6. 1907 stehen mir zu. Die Zeichnung ist nach dem Gesetz vom 1. 10. 1907 geschützt. Sie darf weder vervielfältigt, zu Zwecken des Wettbewerbs ver- wendet noch in dritte Personen mitgeteilt werden. (Gesetz vom 7. 6. 1900 § 18). Stab nach DIN 34.				Ersetzt durch
				Ersetzt durch

Zugehörige Zeichnungen
620-5-G-4953-1

Zchg. Nr.

Stückzahl	Benennung	Teil	Werkstoff	Lager Nr. Modell Nr.	Gewicht	Bemerkung
2	U-Eisen NP 6 1/2 x 1850 lg.	1	St 37-2			
2	U-Eisen NP 6 1/2 x 800 lg.	2	St 37-2			
4	Bleche 6mm st.	3	St 37-2			
20	Schloßschrauben M.10x80 lg.	4	St 37-2			
8	Kopfschrauben M.14x75 lg.	5	St 37-2			m. Unterlagribben

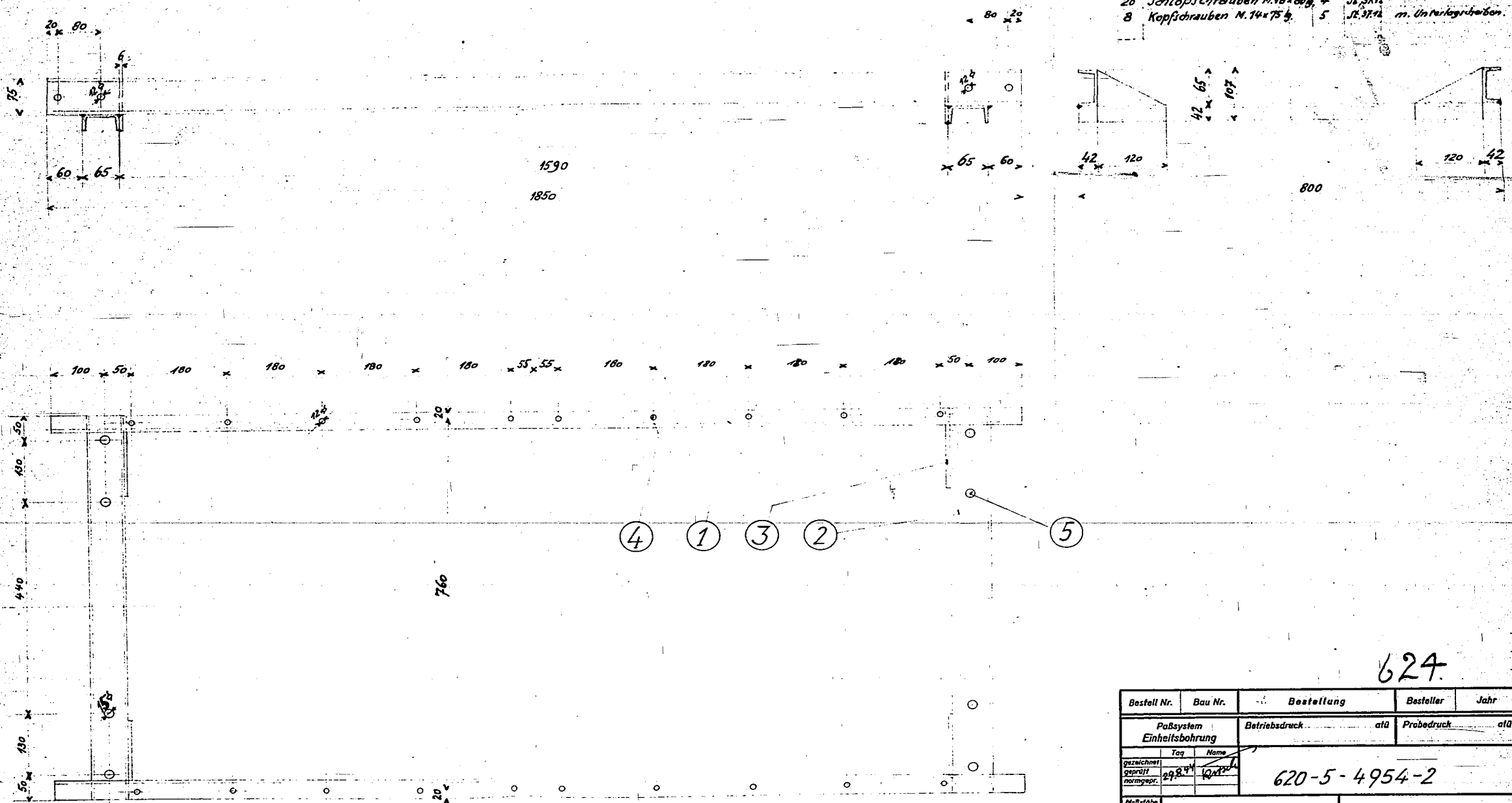

624.

Bestell Nr.	Bau Nr.	Bestellung	Besteller	Jahr
Paßsystem Einheitsbohrung		Betriebsdruck	atü	Probedruck
Tag		Name		
gezeichnet	29.8.47	K. W. B.		
geprüft		620-5-4954-2		
normgepr.				
Maßstabe 1:5	I. G. Farbenindustrie Aktiengesellschaft Ludwigshafen am Rhein			
Alle Rechte aus dem Urheberrechtsgesetz vom 19. 6. 1907 stehen auszus. Die Zeichnung ist nach Gebrauch sofort zurückzugeben. Sie darf weder vervielfältigt, im Zweck des Materialverkaufs verteilt oder an dritte Personen mitgeteilt werden. (Gesetz vom 7. 6. 1909 § 18) Stab nach DIN 24.				Ersatz für
				Ersetzt durch

Aenderungen

Handwritten signature and 'Blatt 3'

Bild 1



Bild 2



625

Bild 3

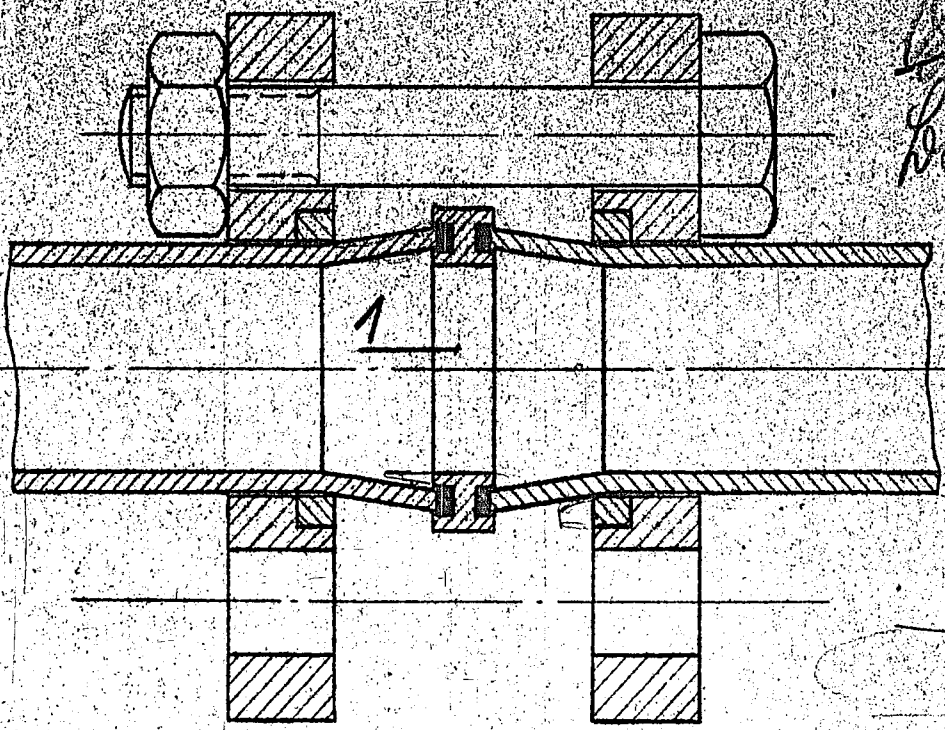
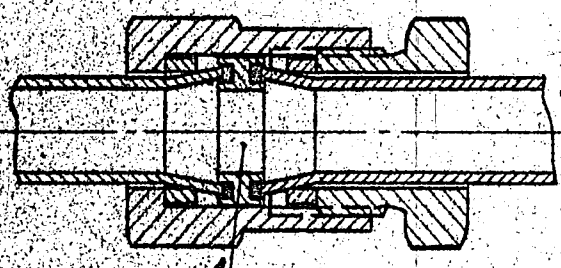

Bild 4



Löt- u. schweißlose Rohrkupplung.

Unbefugte Verwendung ist strafbar und untersagt. 2/7/2019

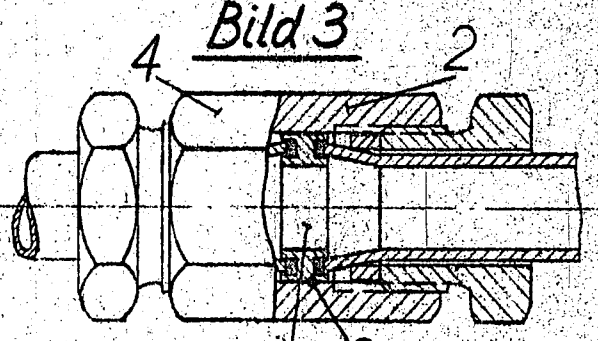
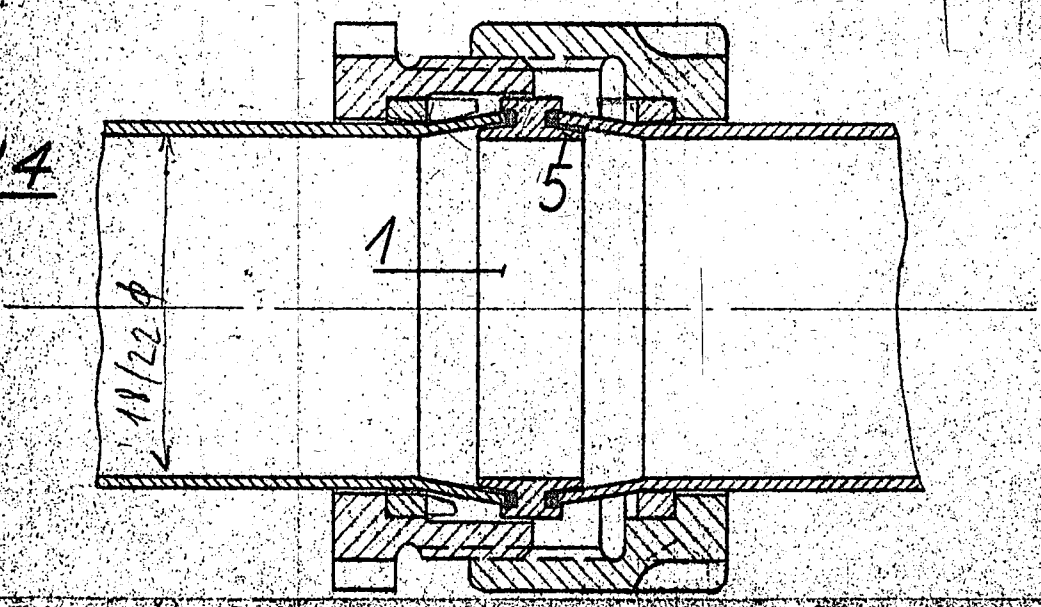
12.04.19
AZ

AZ. _____

Bild 1



Bild 2



Bild 3

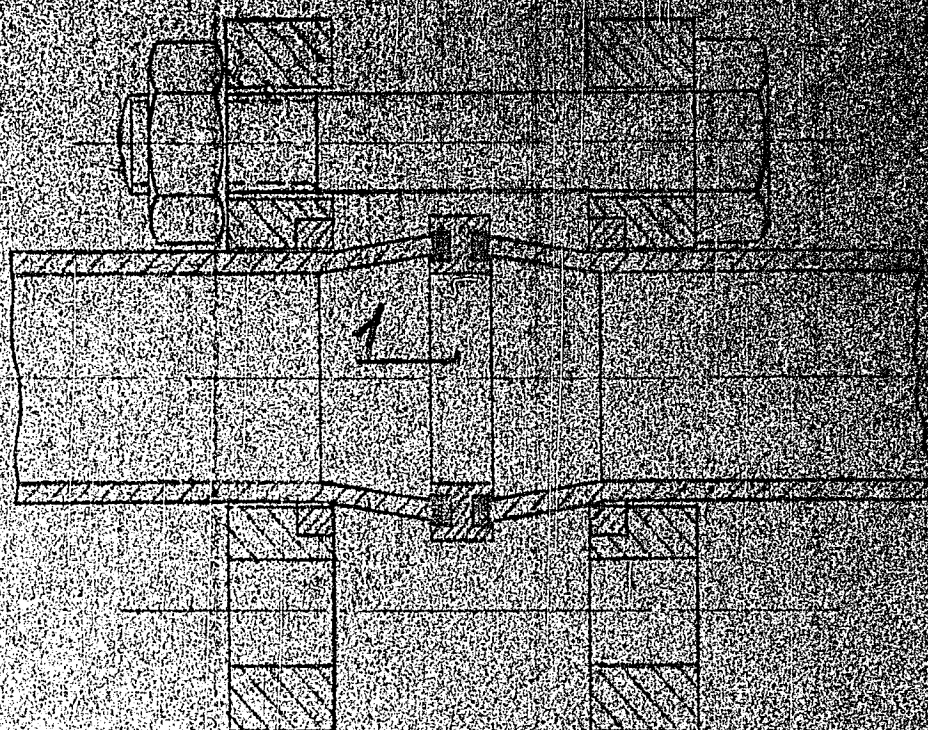

Bild 4

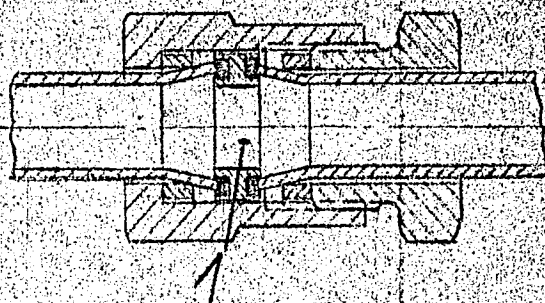

626

Löt- u. schweißlose Rohrkupplung

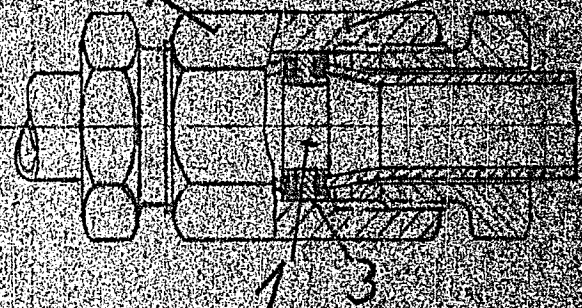
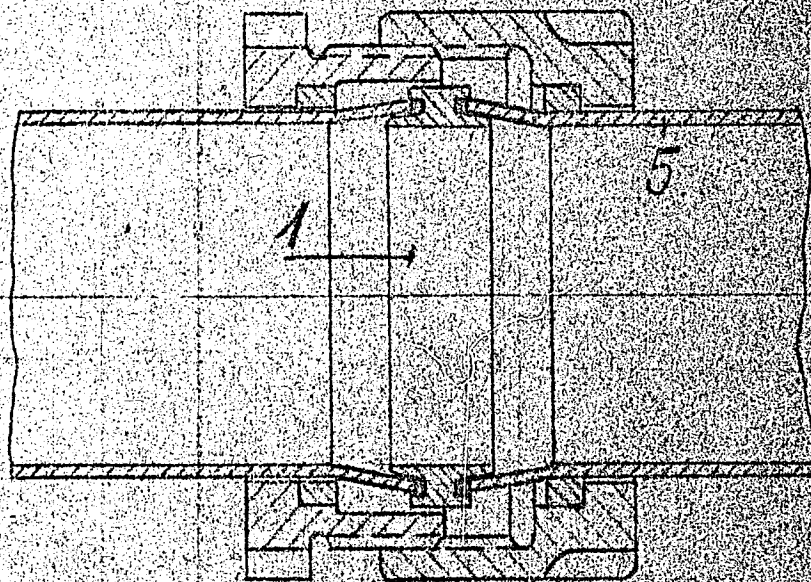
1/186 25000 11 62

I. G. Farbenindustrie Aktiengesellschaft
 Ludwigshafen am Rhein
 Tag: Name: *Ala*

Metall: *L.F. A. Braunschweig St. Postfach 120-10 G. 11/10*
 Uhrzeit: *11:30*

120-10 G. 11/10

Stk	Benennung
1	Gehäuse
11	Ventilkegel
1	Feder
1	Ventilspindel
1	Verschraubung
1	Zylinderkopfverschraubung
11	Federteller
11	Verschraubung
1	Gehäuse
1	Ventil
1	Ringmutter

Teil	Maß	Zeichnung Nr.
1	Maße	120-12-5056-4
2	V2A	120-12-5056-5
3	F30	120-12-5056-6
4	Ø 60	120-12-5056-5
5	Ø 60	120-12-5056-5
6		114-10-undl. 120
7	Ø 60	200-20-5056-6
8	Ø 60	120-12-5056-5
9	V2A	620-6-5056-5
10	V2A	620-6-5056-5
11	V2A	620-6-5056-5

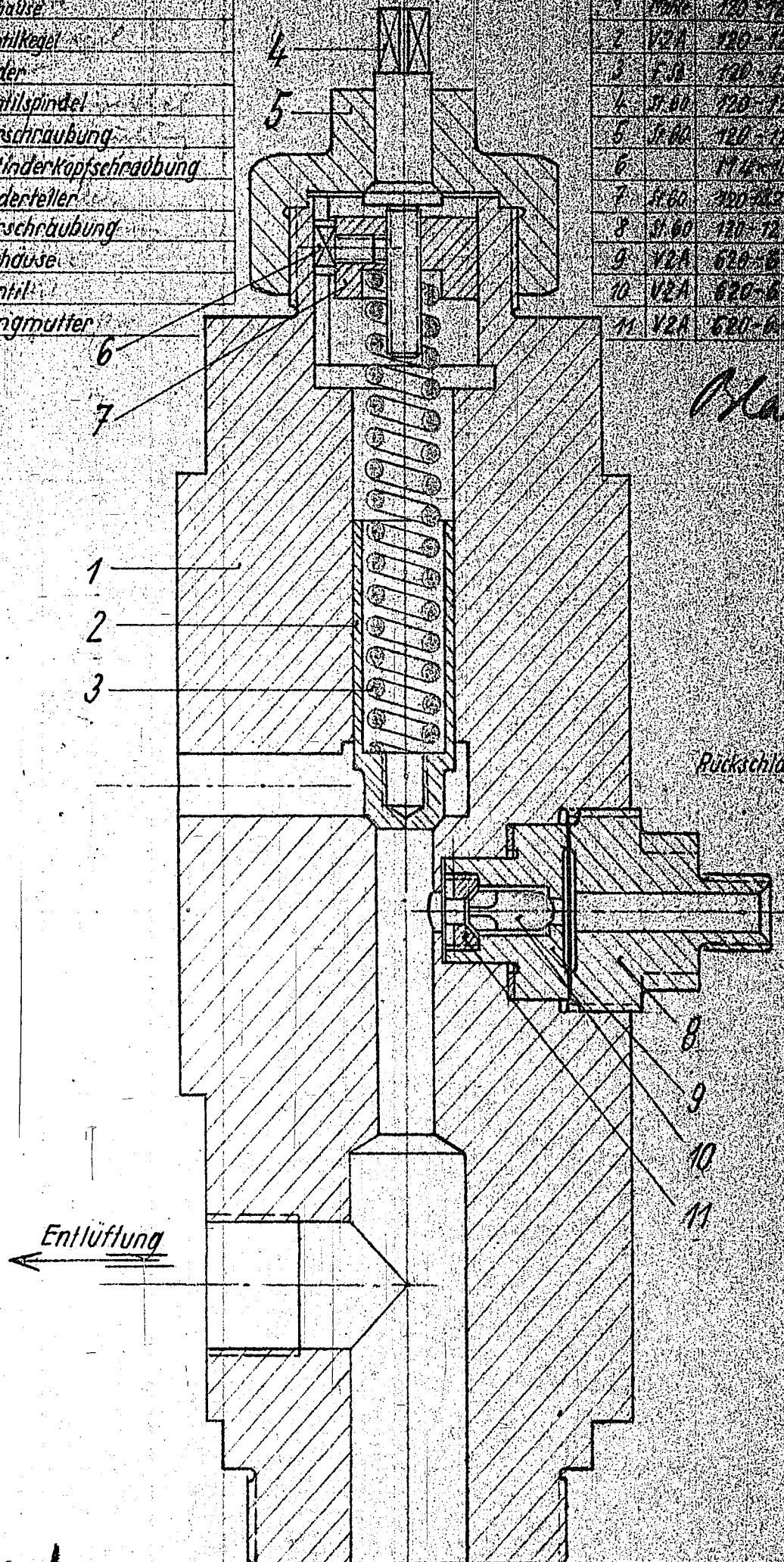

Maß 3

Rückschlagventil

← *Entlüftung*

626/1

1/0186 25000. S. 43.

I. G. Farbenindustrie Aktiengesellschaft
Ludwigshafen am Rhein
Tag *21. 11. 44* Name *Kupf*

Maßst. 1:1

Sicherheitsventil f. Kugelbehälter
Urheberrechtsschutz nach DIN 39

120-12-0-5056-4



Schaltplan II

Blatt 2

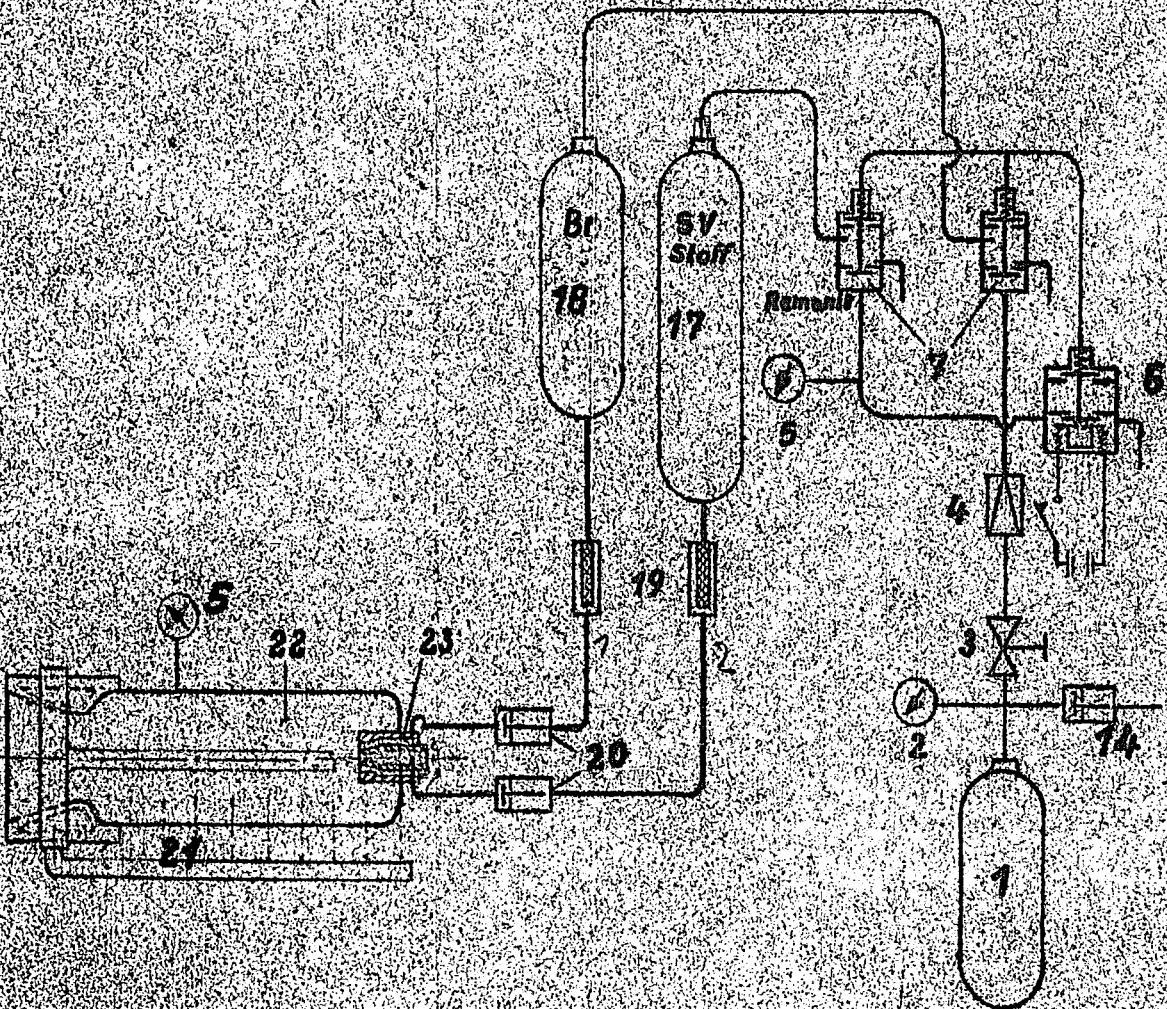

628

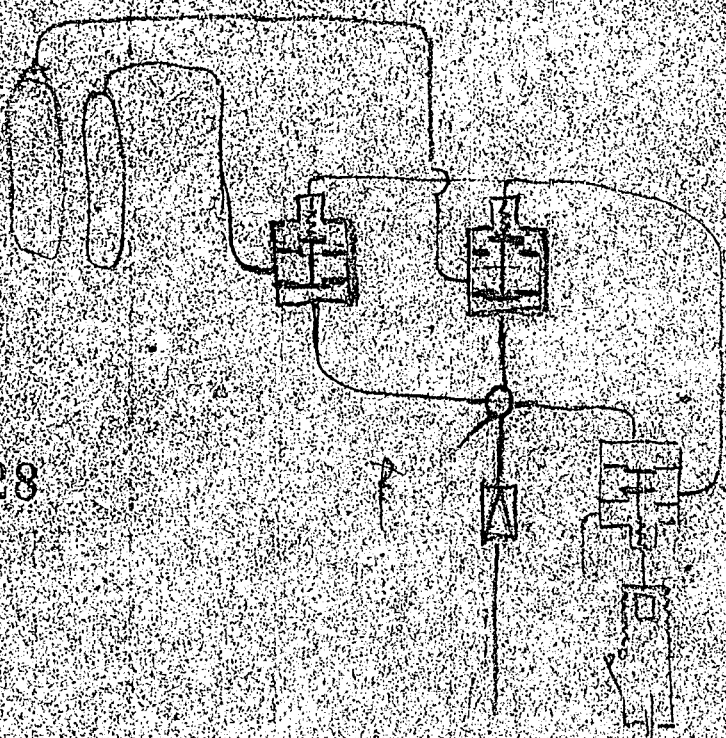



Schaltplan I

Walt

Mit 1

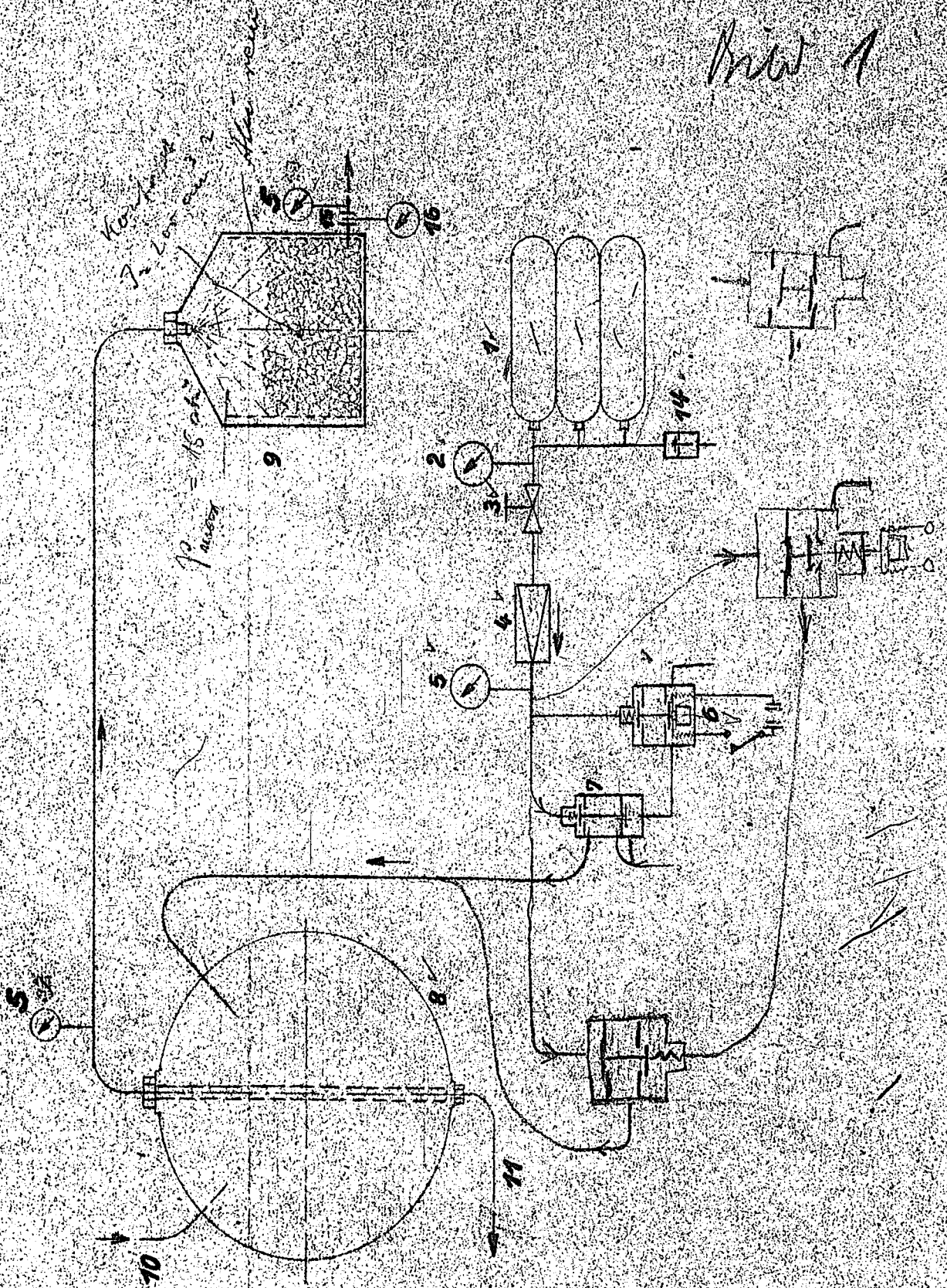

629

Bild 1



Bild 2



630

25000. S. 43.

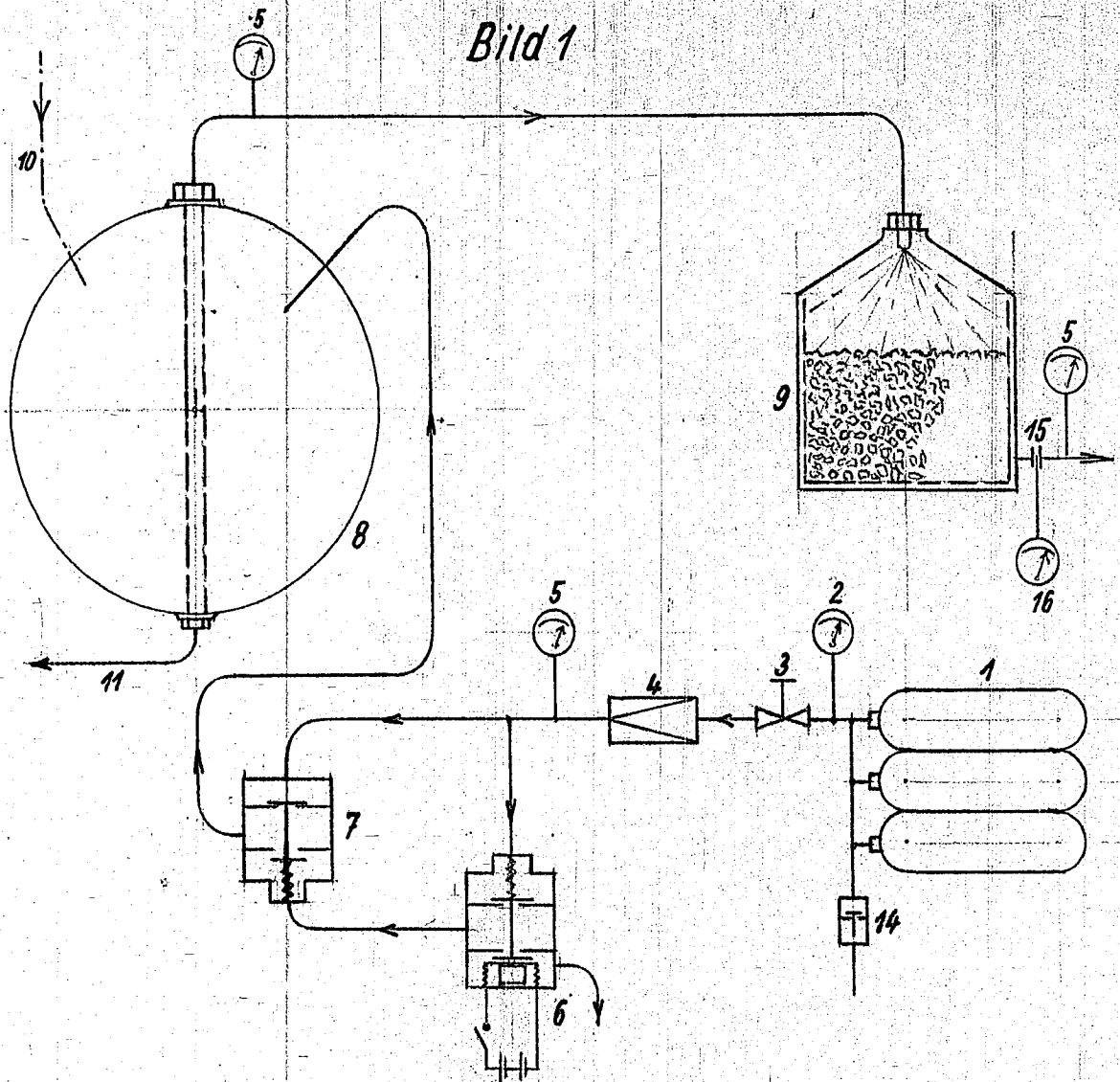
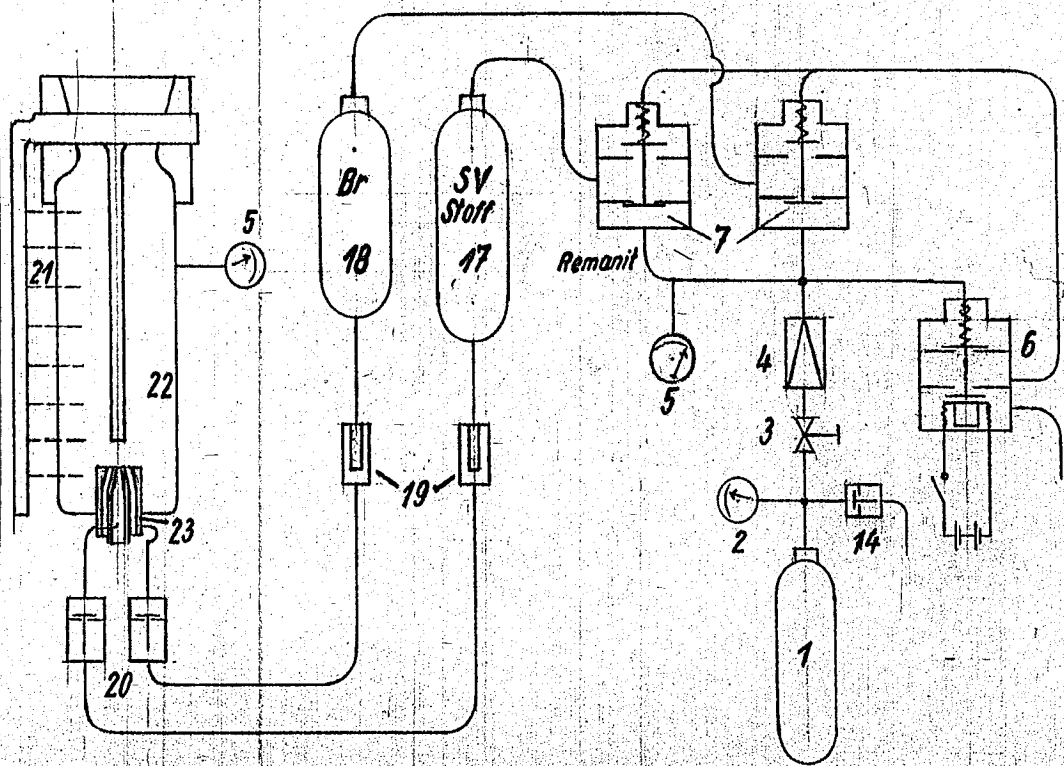
Techn. Prüfstand
Oppau

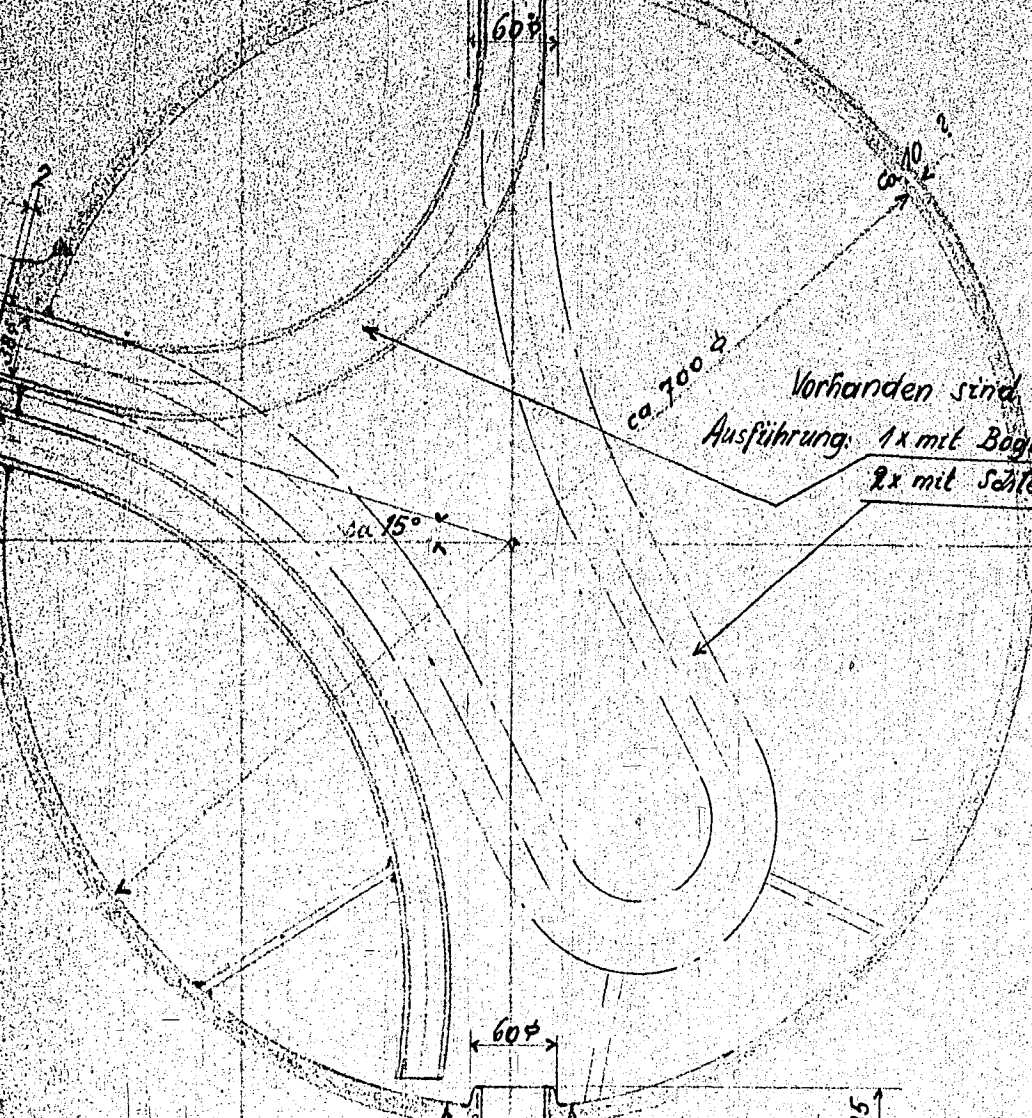
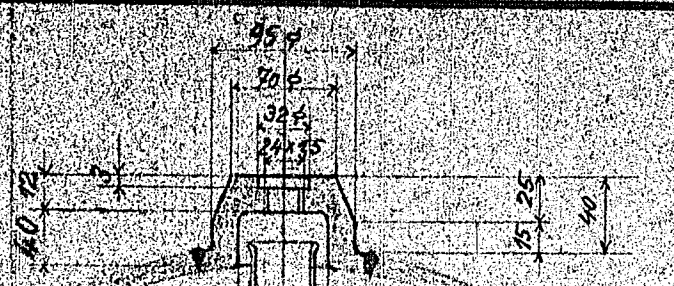

Vorhanden sind 3 Behälter.
Ausführung: 1x mit Bögen
2x mit Scherfe

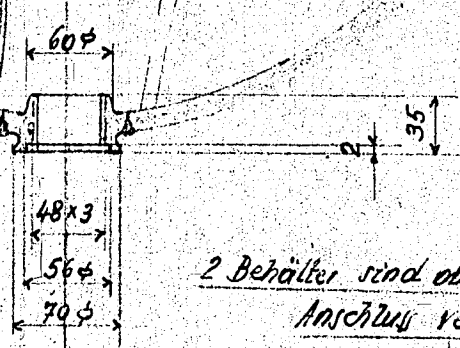

2 Behälter sind oben mit diesem Anschluss versehen.

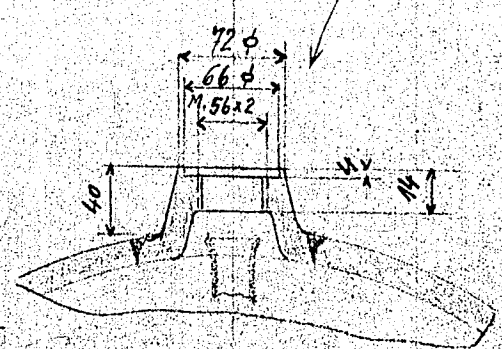
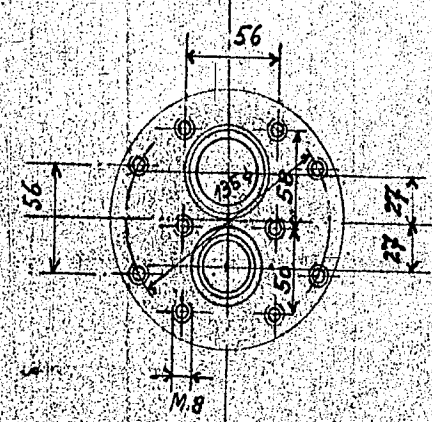

631

Gen. Pflanzl. Bau

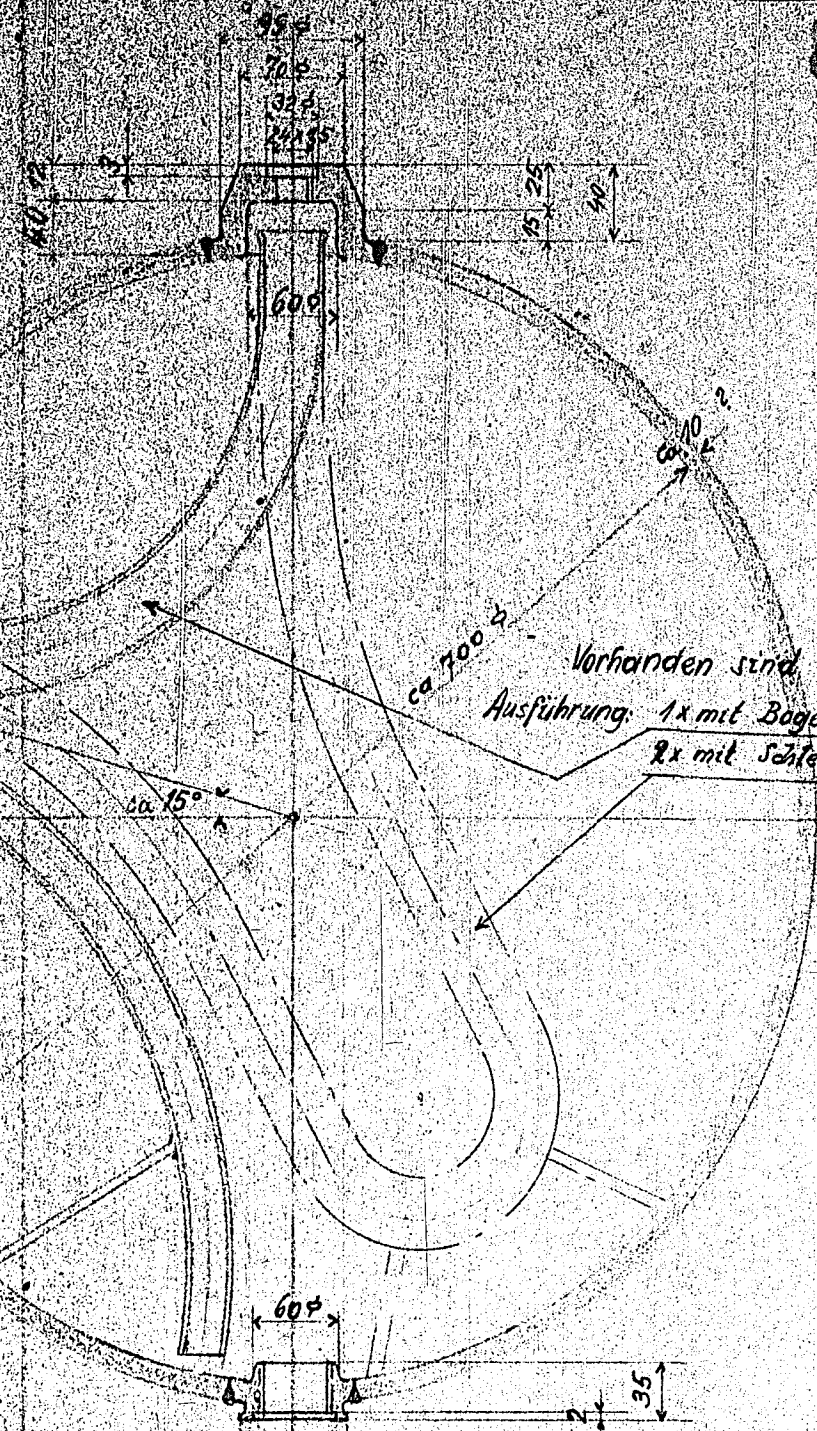

Vorhanden sind 3 Behälter.
Ausführung: 1x mit Bogen
2x mit Schleife



2 Behälter sind oben mit diesem Anschluss versehen.

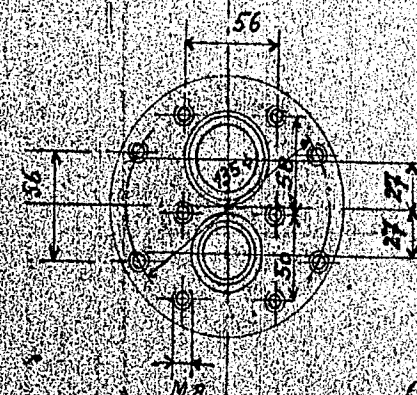
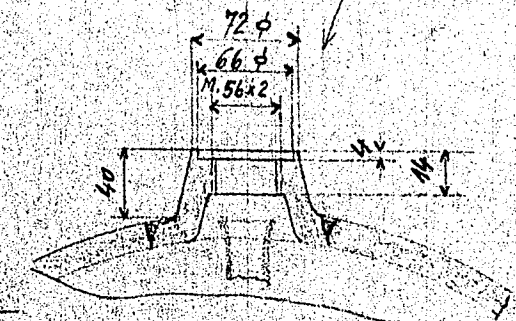

632

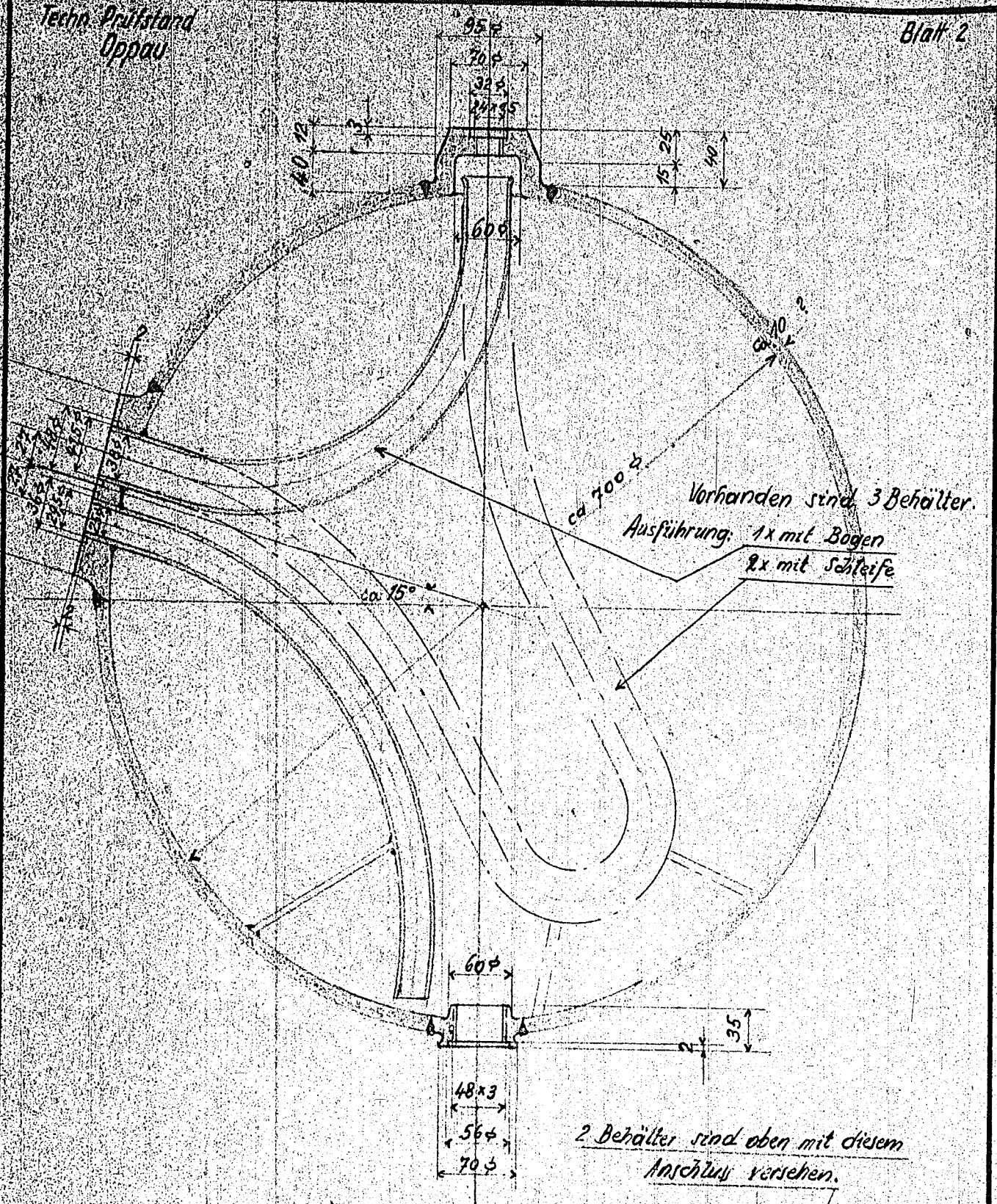

Vorhanden sind 3 Behälter.
Ausführung: 1x mit Bogen
2x mit Schleife

2 Behälter sind oben mit diesem
Anschluss versehen.

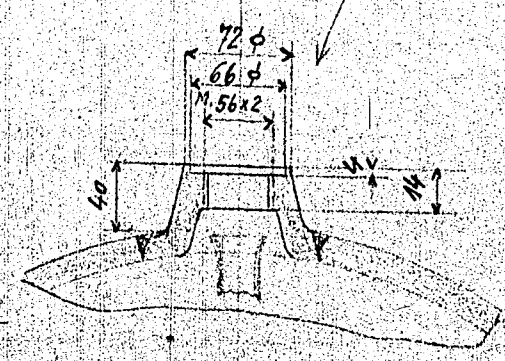
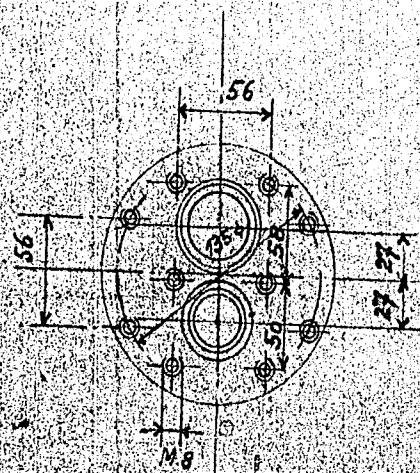

633

Alu - vern

Stk	Benennung
1	Gehäuse
1	Ventilkegel
1	Feder
1	Ventilspindel
1	Verschraubung
1	Zylinderkopfschraubung
1	Federteller
1	Verschraubung
1	Gehäuse
1	Ventil
1	Ringmutter

Teil	Mat.	Zeichnung Nr.
1	Mähle	120-12-5057-4
2	V2A	120-12-5058-5
3	F.St.	120-12-5059-5
4	St.60	120-12-5060-5
5	St.60	120-12-5061-5
6		M.4x10 anflachen
7	St.60	120-12-5062-5
8	St.60	120-12-5063-5
9	V2A	620-6-5029-5
10	V2A	620-6-5030-5
11	V2A	620-6-5031-5

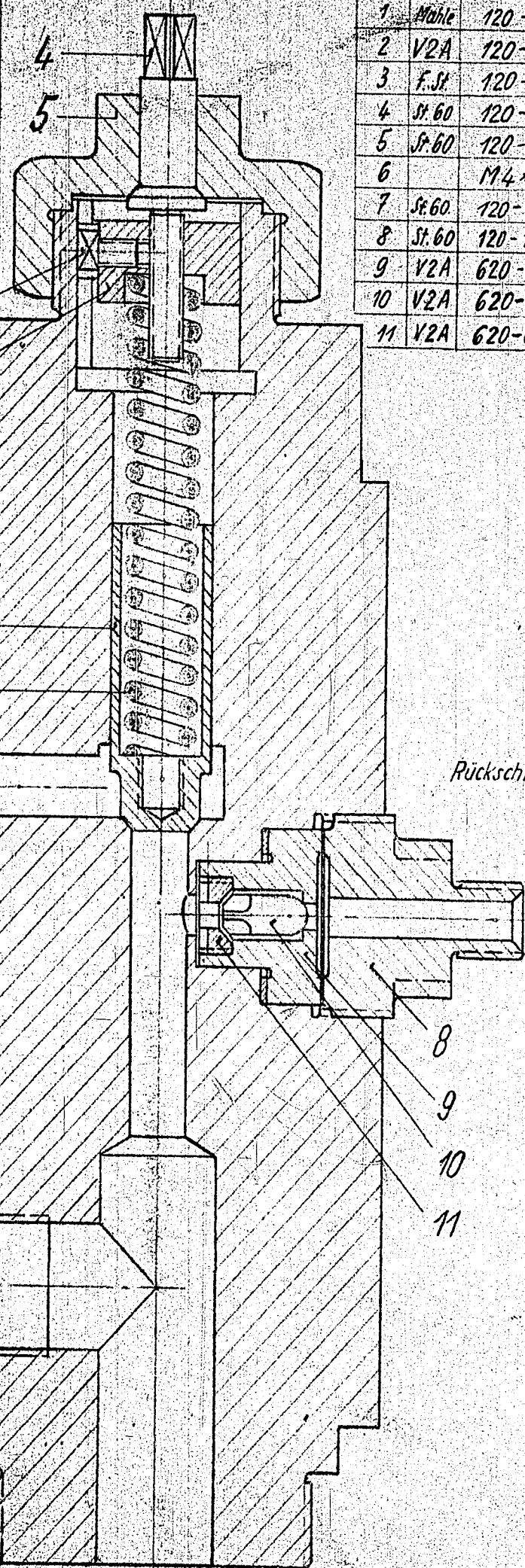

Techn. Prüfstand
Oppau

Blatt 3

Rückschlagventil

Entlüftung

634

170786 25000 5.43

I. G. Farbenindustrie Aktiengesellschaft
Ludwigshafen am Rhein
21. 11. 44 Name

Maßst.
1:1

zum Kurzbericht Nr. 411 v. 3.1.1945
Urheberrechtsschutz nach DIN 35

120-12-6-5056-4

Stk	Benennung
1	Gehäuse
1	Ventilkegel
1	Feder
1	Ventilspindel
1	Verschraubung
1	Zylinderkopfschraubung
1	Federteller
1	Verschraubung
1	Gehäuse
1	Ventil
1	Ringmutter

Teil	Mat.	Zeichnung Nr.
1	Mahle	120-12-5057-4
2	V2A	120-12-5058-5
3	F.St.	120-12-5059-5
4	St.60	120-12-5060-5
5	St.60	120-12-5061-5
6		M4x10 anflachen
7	St.60	120-12-5062-5
8	St.60	120-12-5063-5
9	V2A	620-6-5029-5
10	V2A	620-6-5030-5
11	V2A	620-6-5031-5

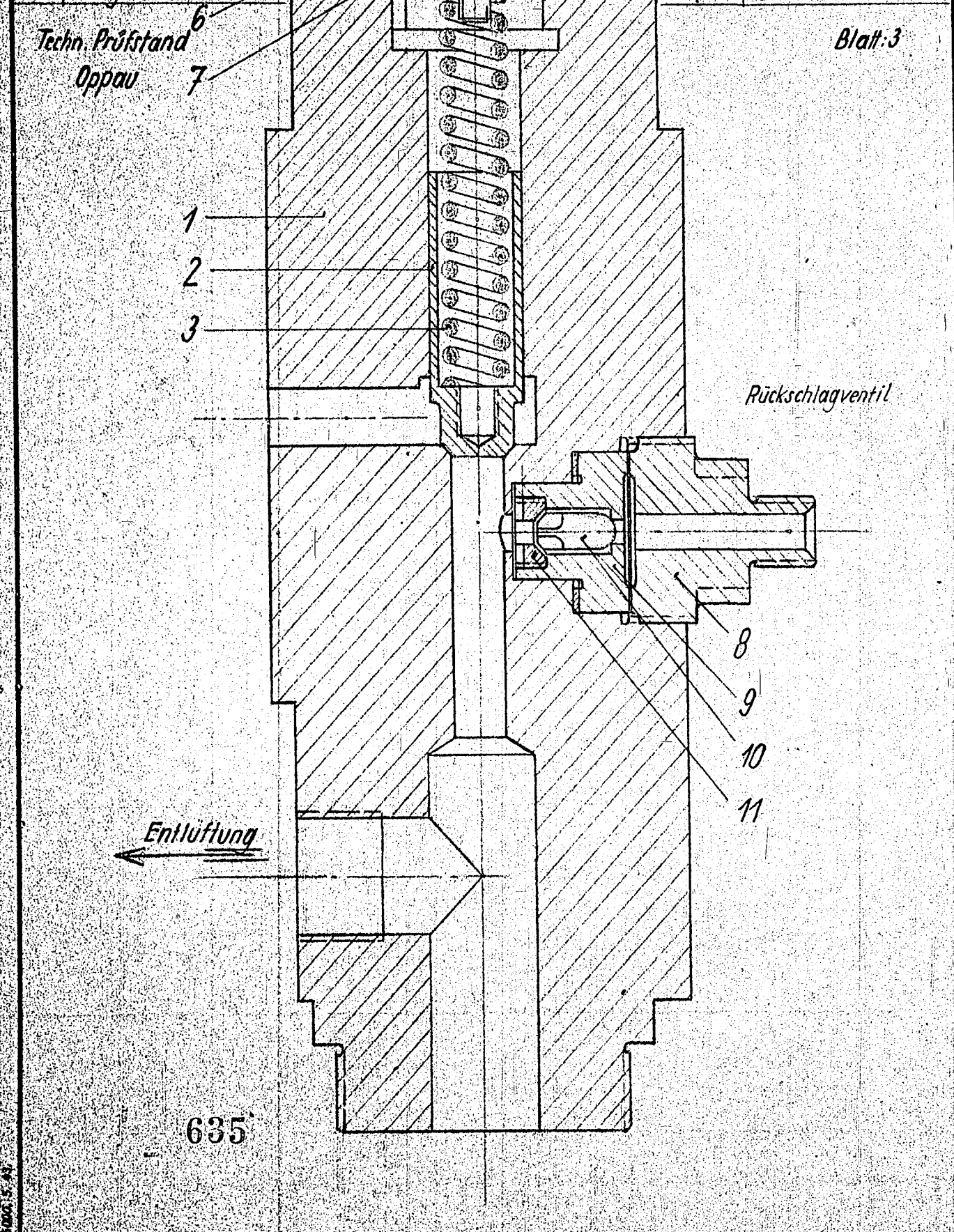

635

Nr.	Benennung
1	Gehäuse
1	Ventilkegel
1	Feder
1	Ventilspindel
1	Verschraubung
1	Zylinderkopfschraubung
1	Federteller
1	Verschraubung
1	Gehäuse
1	Ventil
1	Ringmutter

Teil	Mat.	Zeichnung Nr.
1	Mahl.	120-12-5057-4
2	V2A	120-12-5058-5
3	F3K	120-12-5059-5
4	St.60	120-12-5060-5
5	St.60	120-12-5061-5
6	M4x10	anflachen
7	St.60	120-12-5062-5
8	St.60	120-12-5063-5
9	V2A	620-6-5029-5
10	V2A	620-6-5030-5
11	V2A	620-6-5031-5

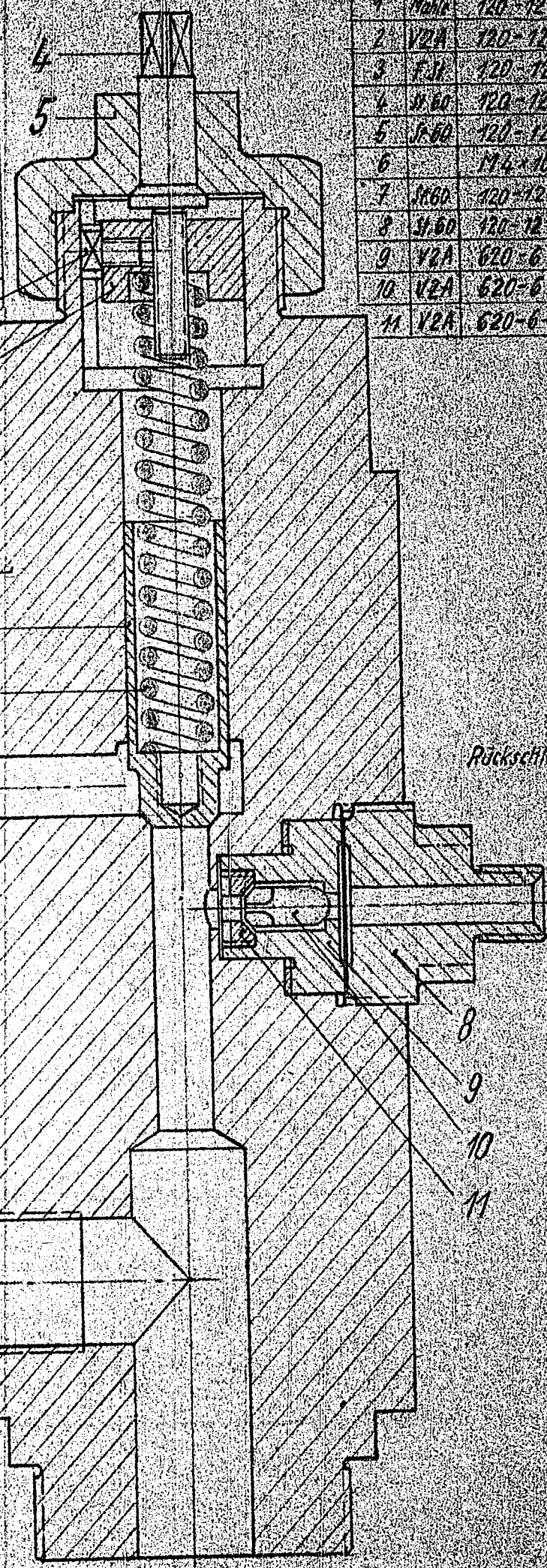

Techn. Prüfstand
Oppau

Blatt 3

Entlüftung

636

170186 25000 5 43

I. G. Farbenindustrie Aktiengesellschaft
Ludwigshafen am Rhein
Tag 21. 11. 1945 Name

Maßst. 1:1

Zum Kurzbogen Nr. 421 v. 3.1.1945
Druckverhältnisse nach DIN 38

120-12-6-5056-4

Bild 1



Bild 2



Bild 3

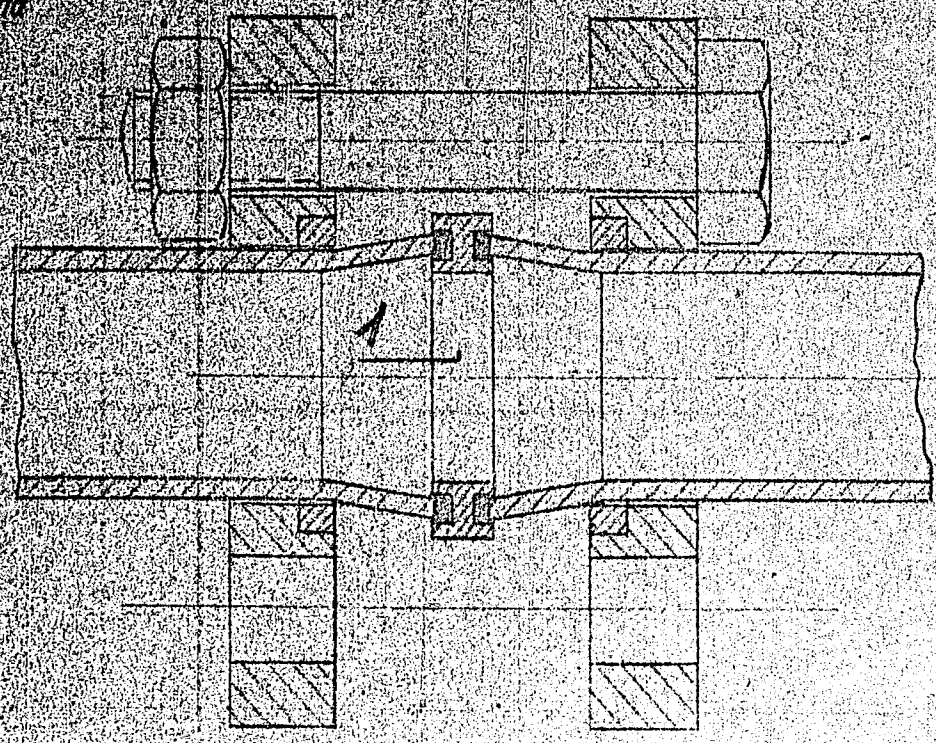

Bild 4

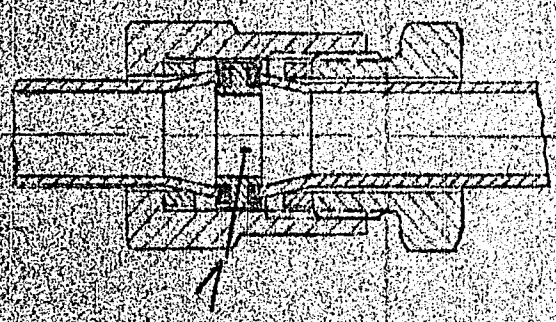

637

Löt- u. schweißlose Rohrkupplung

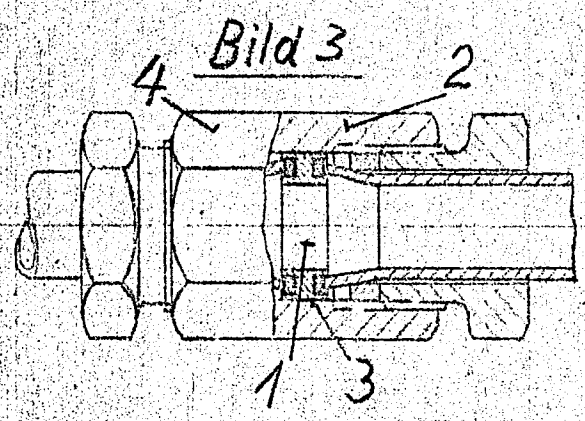
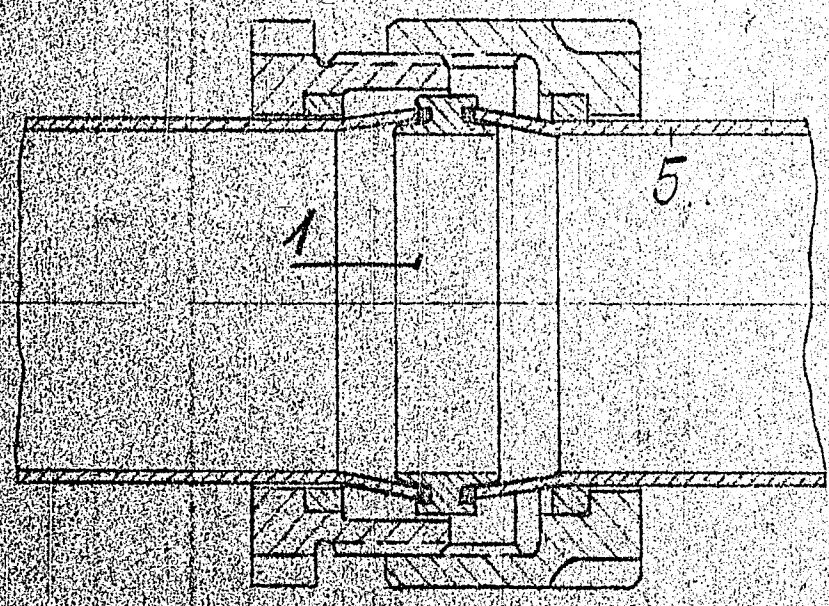
Bild 1



Bild 2



Bild 3

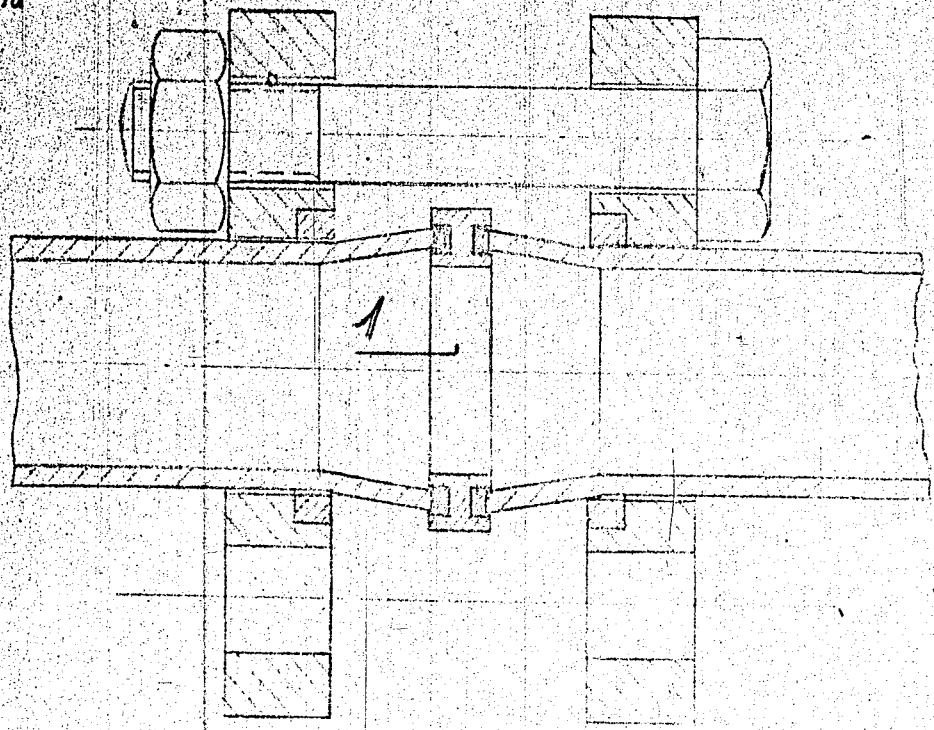

Bild 4

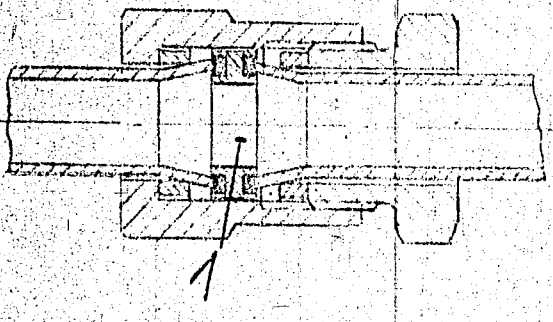

638

Löt- u. schweißlose Rohrkupplung

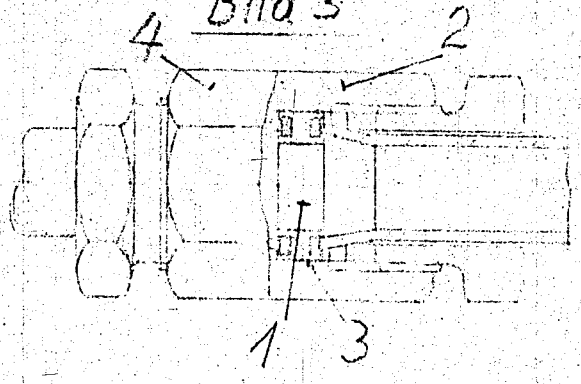
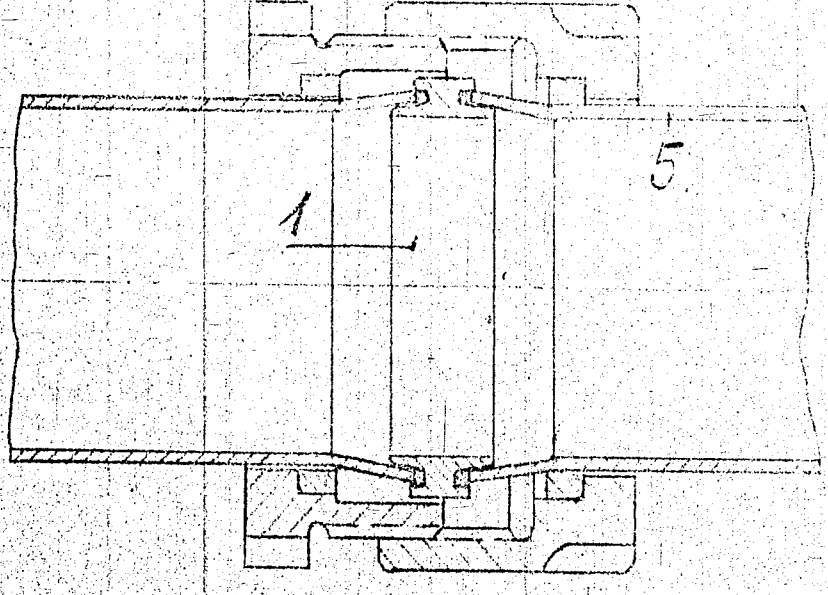
1:2000 1:1 62

Bild 1



Bild 2



Bild 3

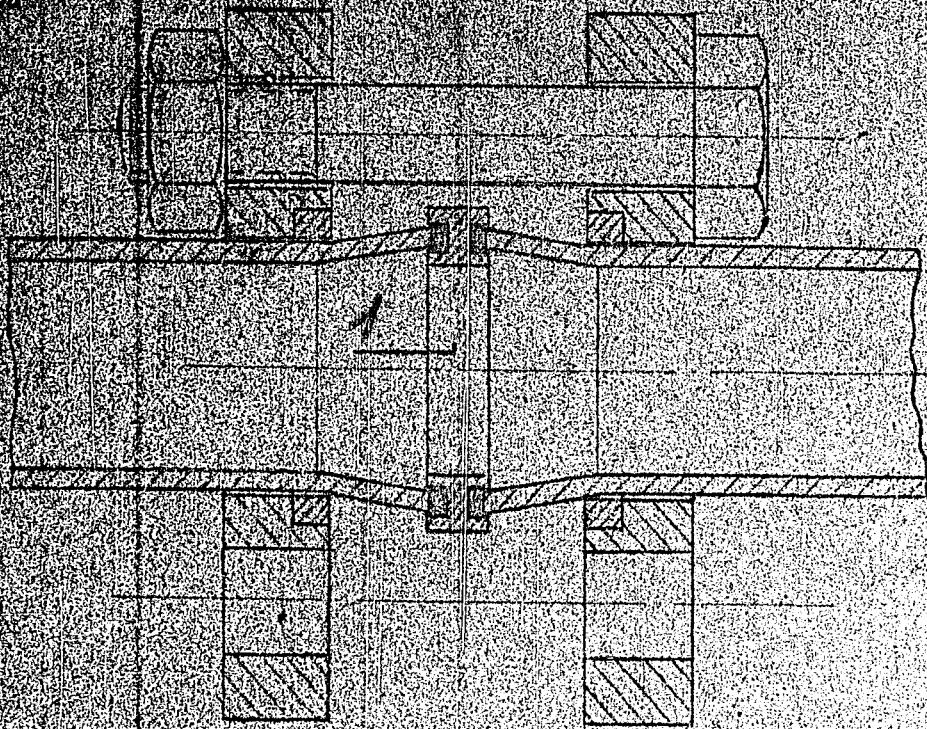

Bild 4

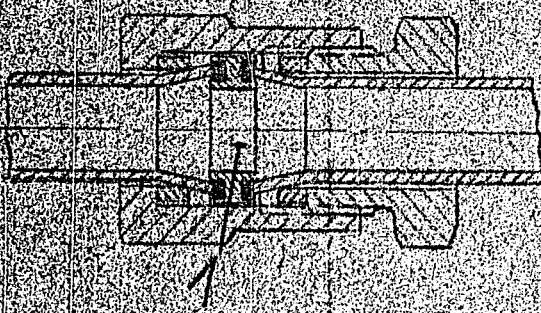

639

Löt- u. schweißlose Rohrkupplung

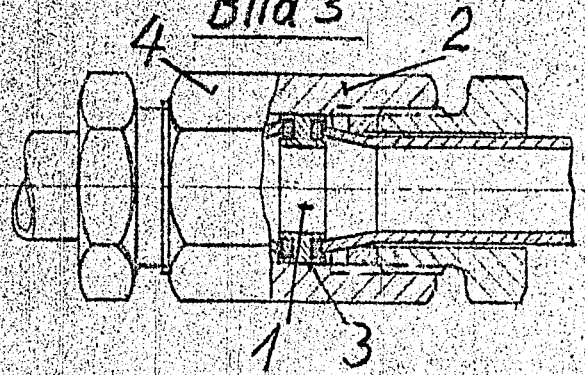
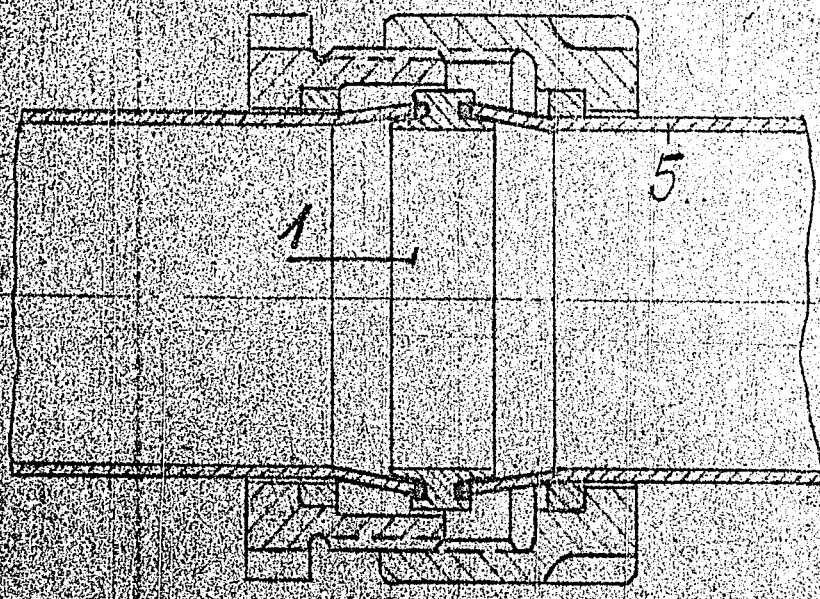
Bild 1



Bild 2



640

T 10/86 25000. 5. 41.

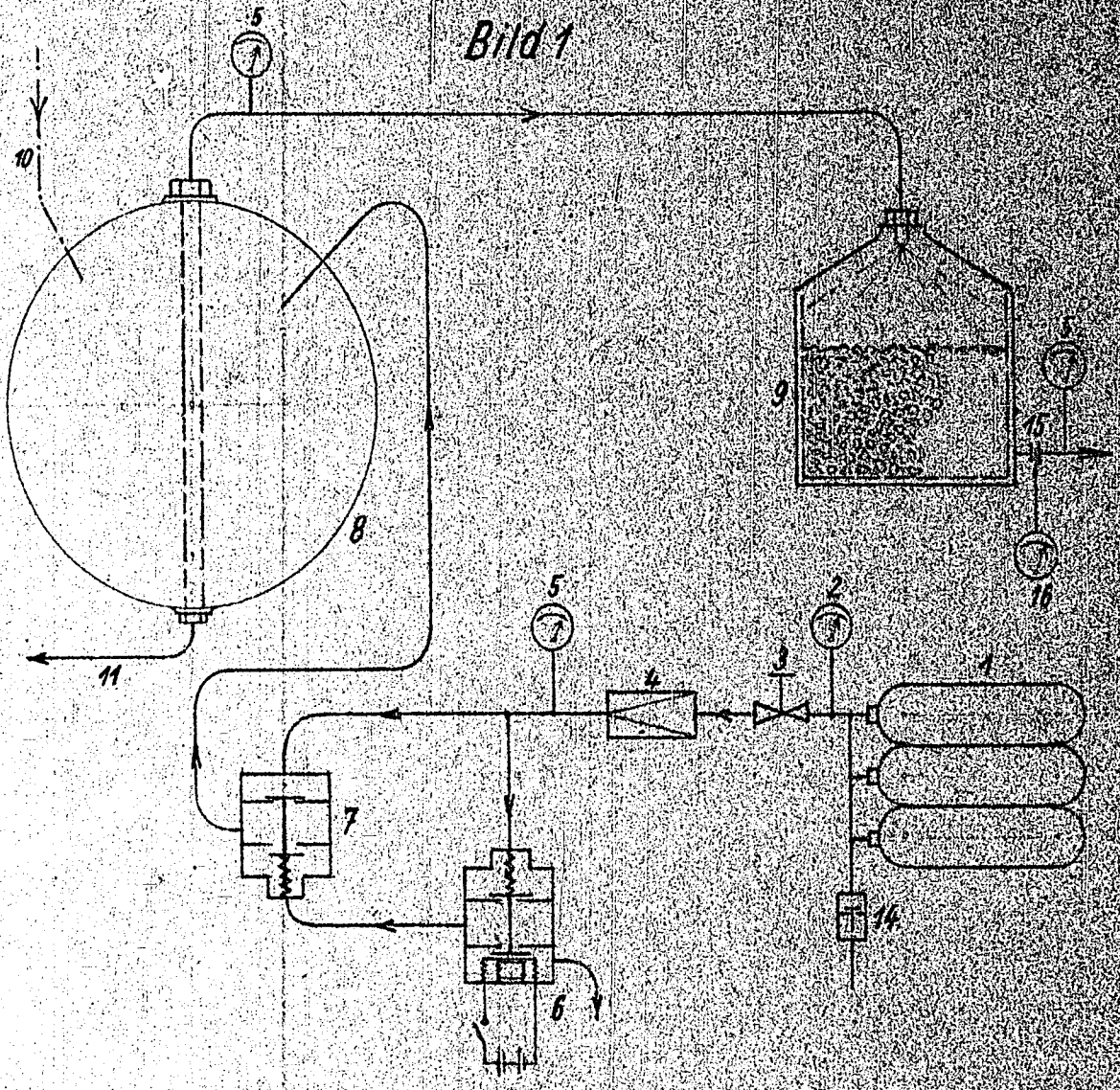
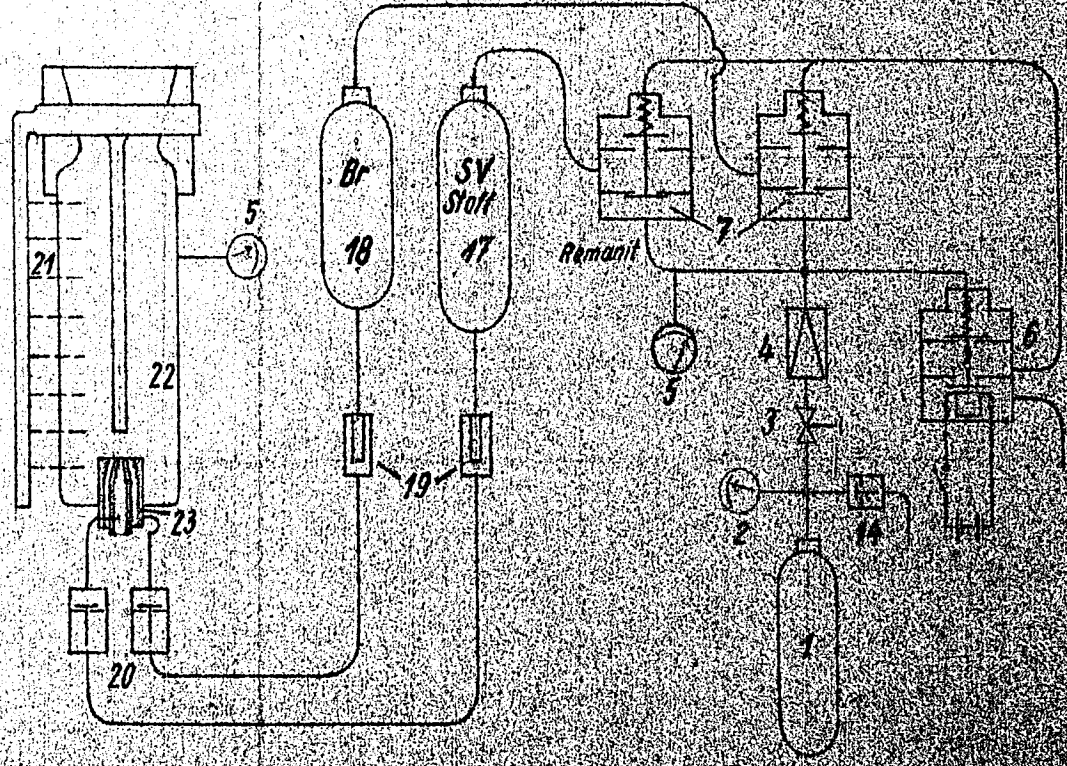
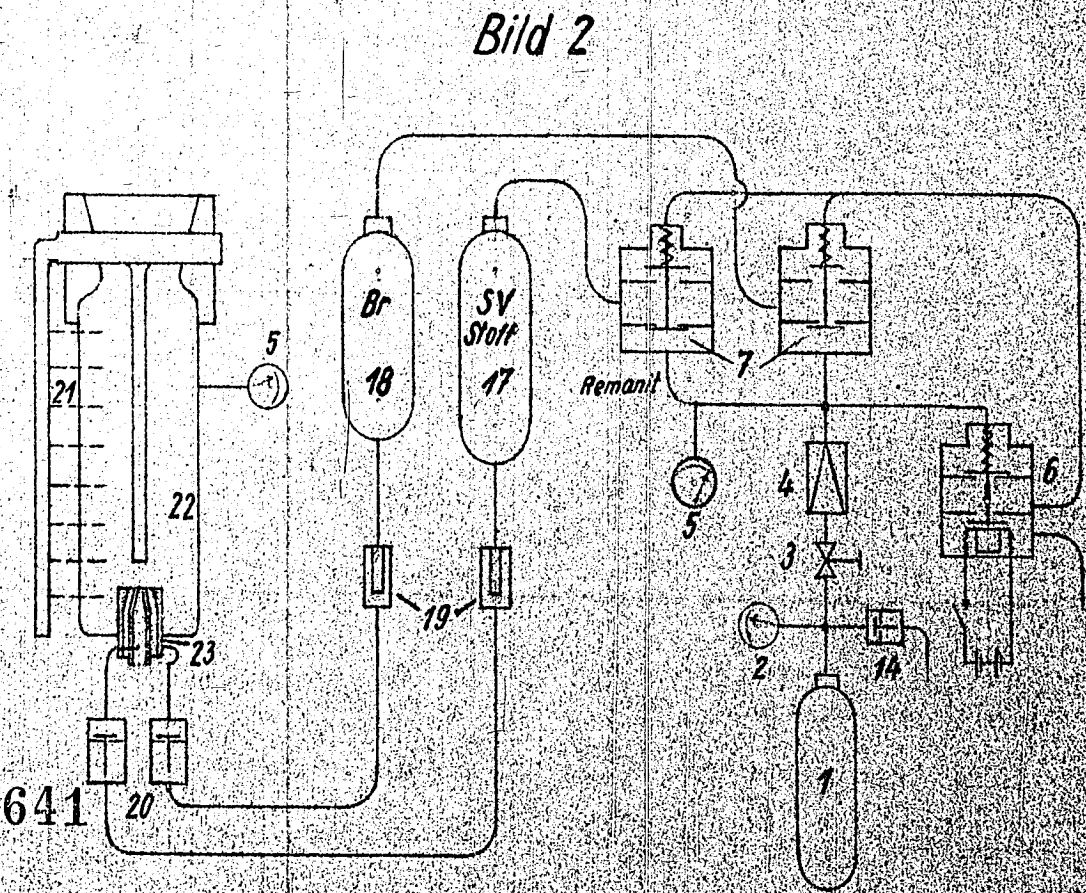
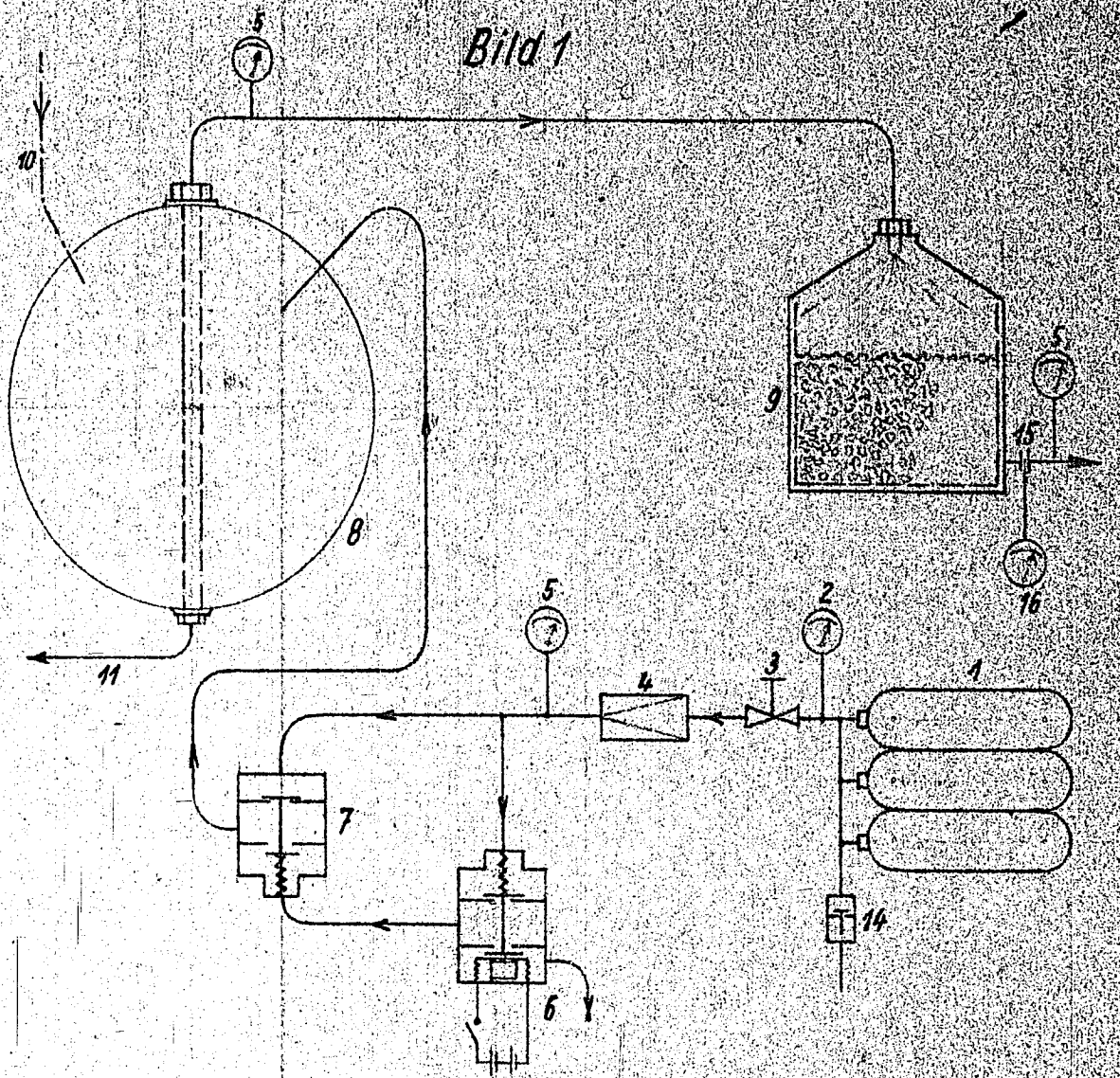

170186 - 25000 - 5 - 43



Bild 2



642

L 11000 - 3 - 43

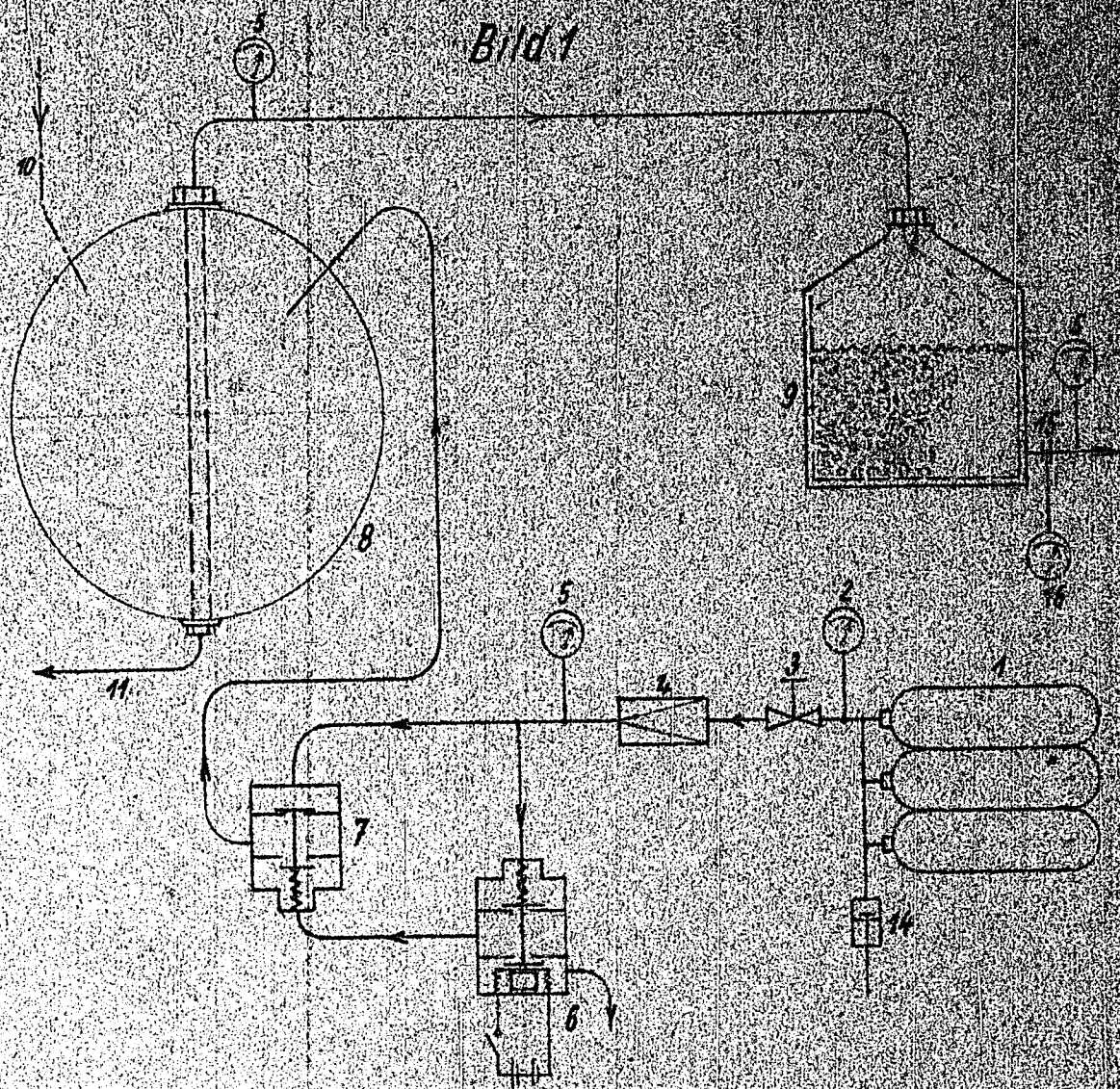
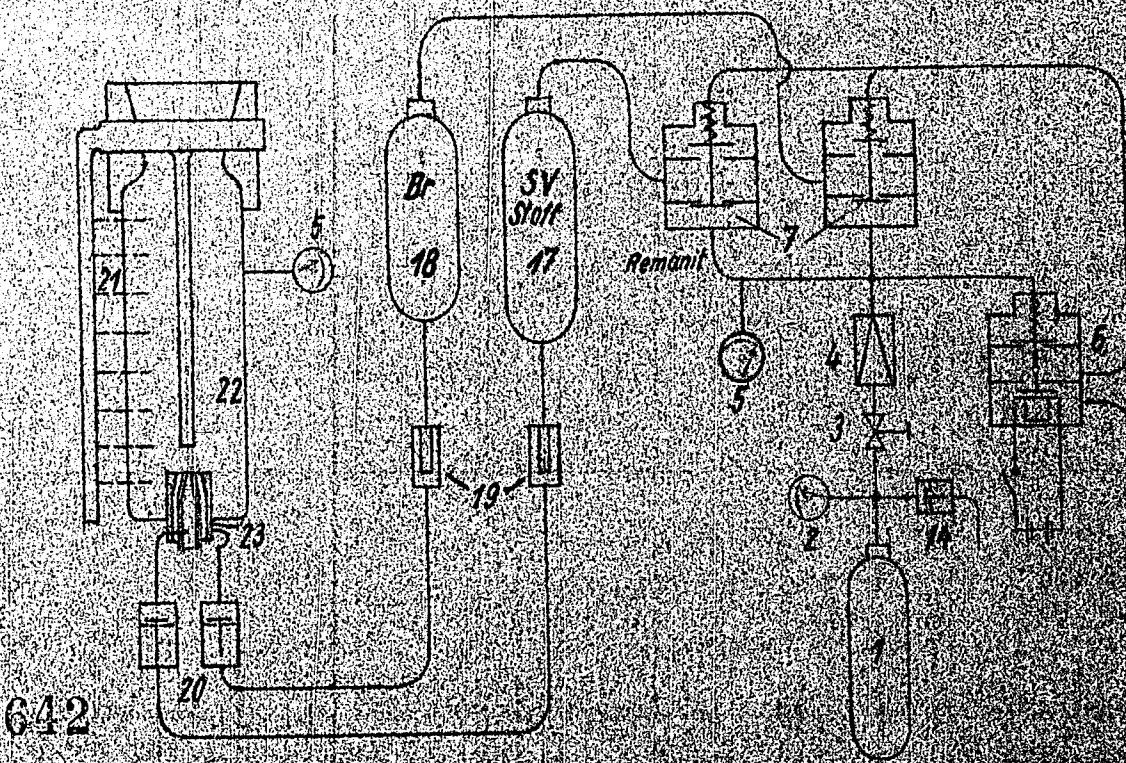
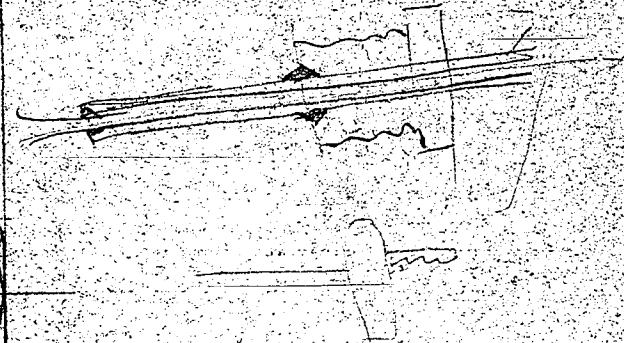
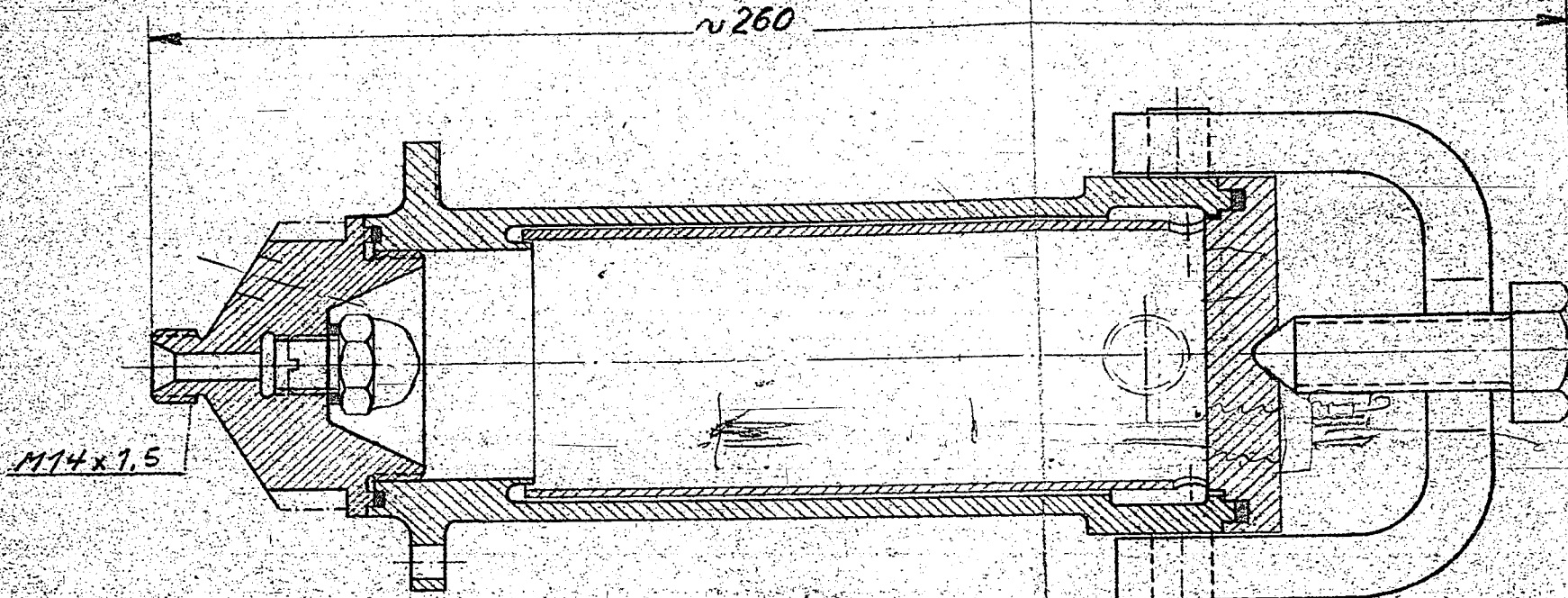

1267

Staatsgeheimnis!
Geheimhaltungsverpflichtung beachten!

250 cm
20g/sec
Kippen em

643

Stückzahl	Benennung und Bemerkung	Teil	Zchngs.-Nr. Sach-Nr.	Werkstoff Oberflächenschutz	errechn. gewob. Gewicht	Bearbeitungs-Zugabe		Pause Nr.
						ohne	mit	
	 H. Walter Kommanditgesellschaft Kiel					Rohlassen Glätten Schrapfen Schlichten Schleifen-Schaben	Datum Name Maßstab:	1
		A.			44	17.2.	1:1	
						Ersatz für:		
						Ersatz durch:		
						Hierzu gehört Zchng.:		
						Zchng. Nr. 1210 B		
						34417		

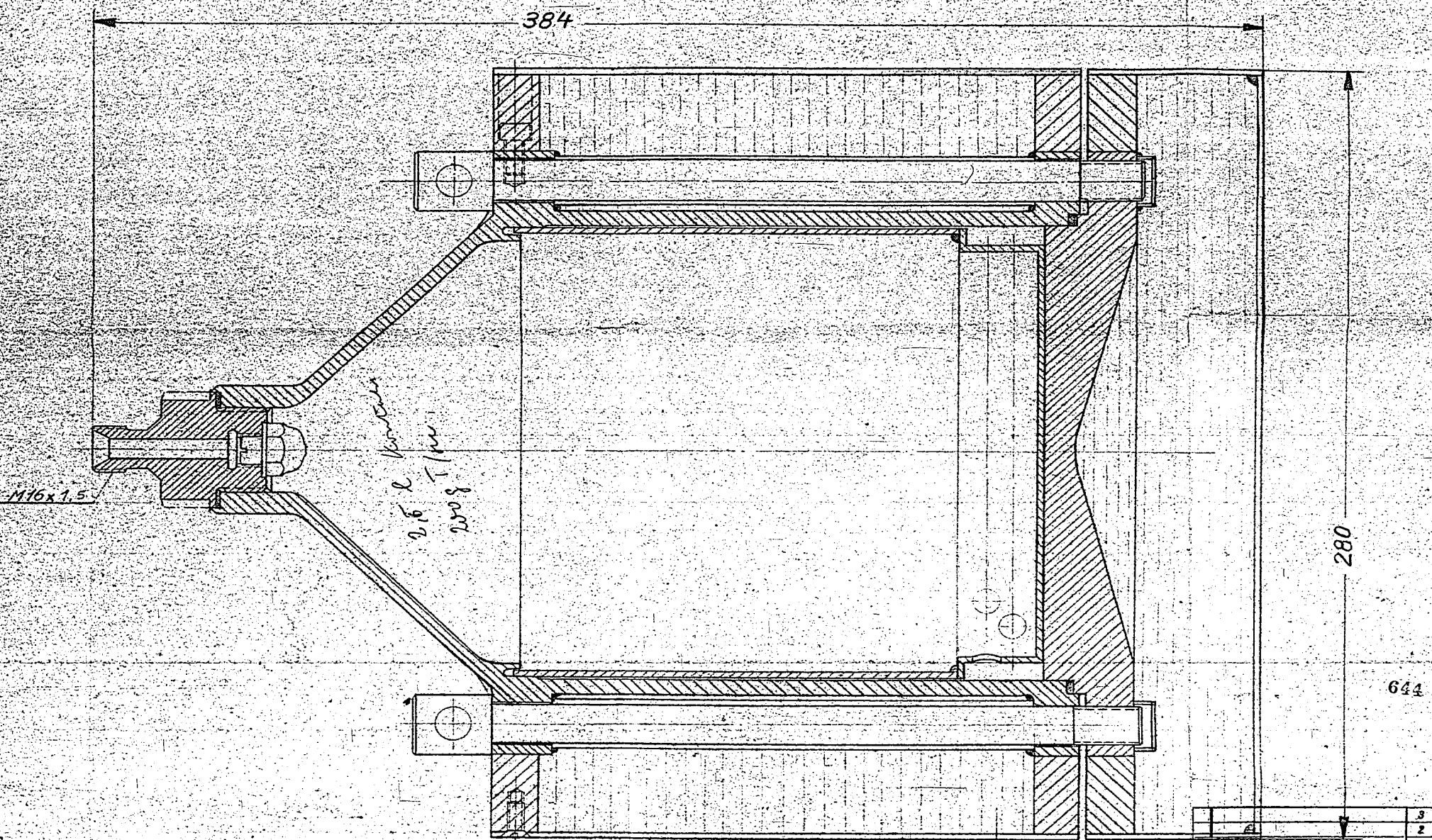

280

384

M16x1,5

200g
200g
200g
200g

200g/pc
200g/n

644

11267

Staatsgeheimnis!
Geheimhaltungsverpflichtung beachten!

Stückzahl	Benennung und Bemerkung	Teil	Zchngs.-Nr. / Sach-Nr.	Werkstoff / Oberflächenschutz	rechner. / gewog. Gewicht
3		3			
2		2			
1		1			

<p>H. Walter Kommanditgesellschaft Kiel</p>	<p>Glätten Schruppen Schlichten Schleifen-Schaben</p>	<p>mit Bearbeitungs- Zusatz</p>	<p>Paar-Nr. 1</p>
	<p>7947</p>	<p>Datum 74.8.</p>	<p>Name K.</p>
<p>Entworfen</p>		<p>Maßstab: 1:1</p>	
<p>Gezeichnet</p>			
<p>Geprüft</p>			
<p>Ersatz für:</p>			
<p>Ersetzt durch:</p>			
<p>Hierzu gehört Zchng.:</p>			
<p>Zchng. Nr. F1227 A</p>			

34418

Zugehörige Zeichnungen

Zchg. Nr.

Stückzahl

Benennung

Teil

Werkstoff

Lager Nr.
Modell Nr.

Gewicht

Bemerkung

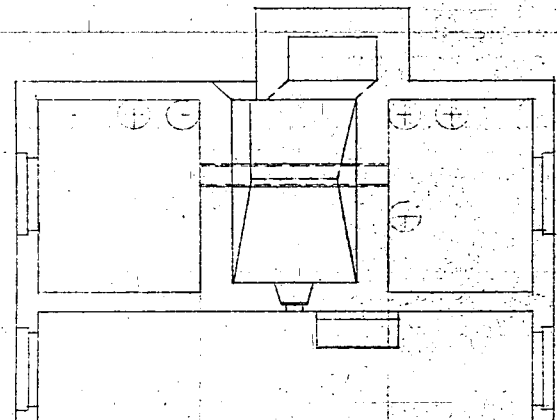
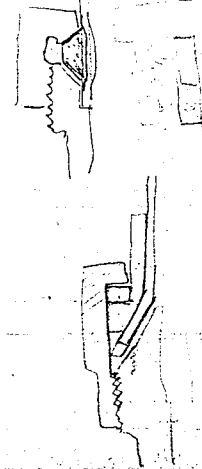
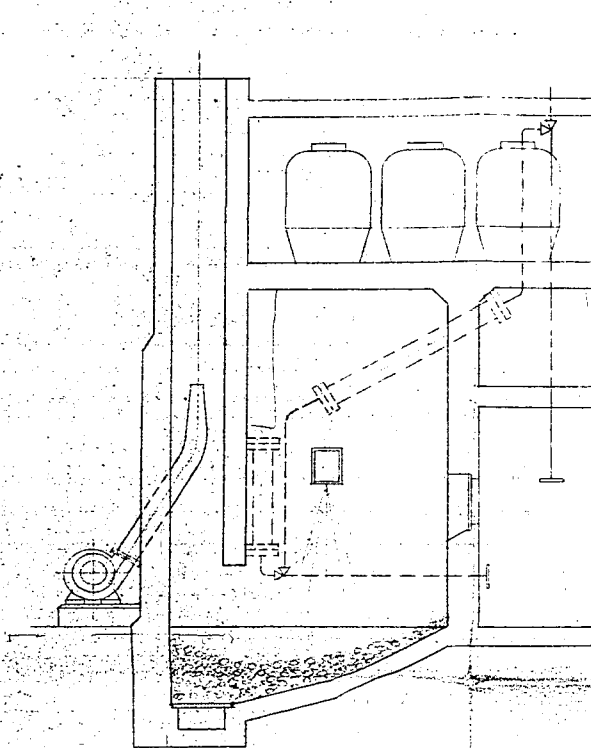
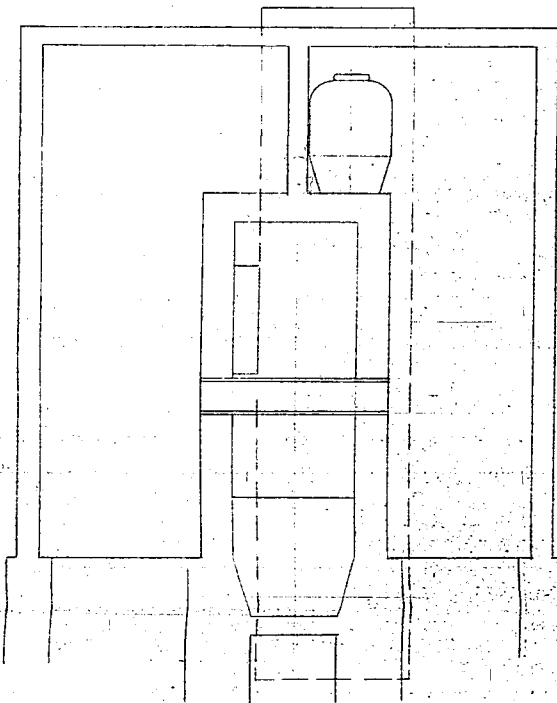

919

Bestell Nr.	Bau Nr.	Bestellung	Besteller	Jahr
Paßsystem Einheitsbohrung		Betriebsdruck	atü	Probdruck
			atü	
gezeichnet	Topf	Name		
geprüft				
normgepr.				
Maßstabe	I. G. Farbenindustrie Aktiengesellschaft Lehringen am Rhein			
Alle Rechte sind dem Erfindungsbesitzer vom 11. 6. 1907 ab und an. Die Zeichnung ist nach Gebrauch sofort zurückzugeben. Sie darf weder vervielfältigt, im Zusahe der Nachdrucke verwendet oder in ähnlicher Weise benutzt werden. (Gesetz vom 7. 6. 1906 § 12) Schutz nach DIN 24.				Erstellt durch
				Erstellt durch

Aenderungen

Betrieb

Gegenstand

Zugehörige Zeichnungen

Zchg. Nr.

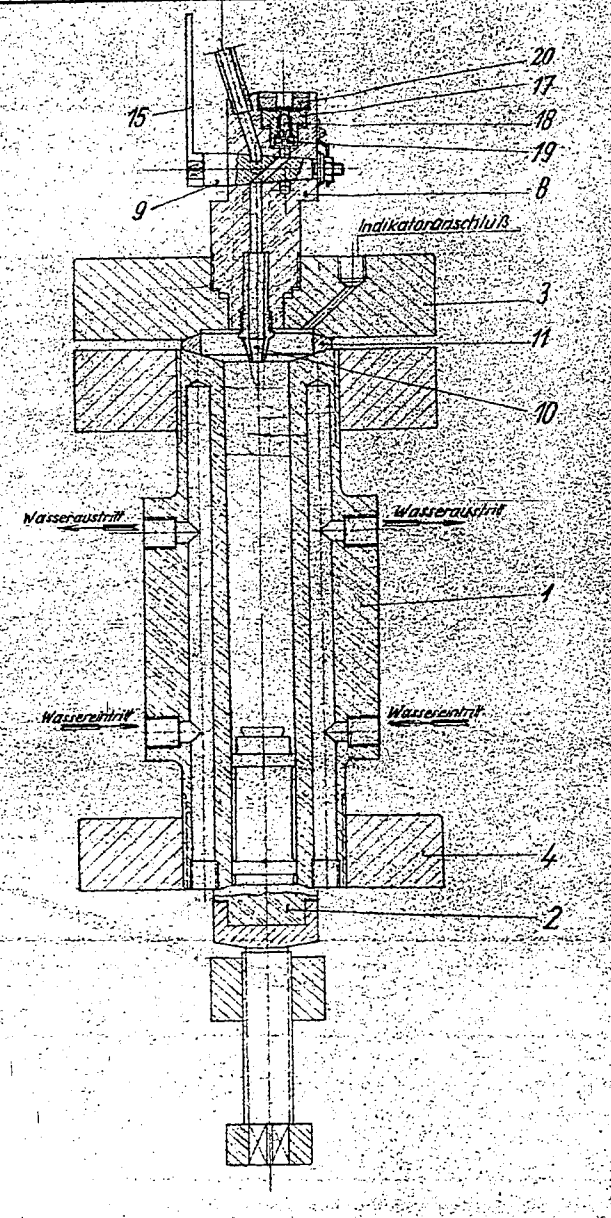
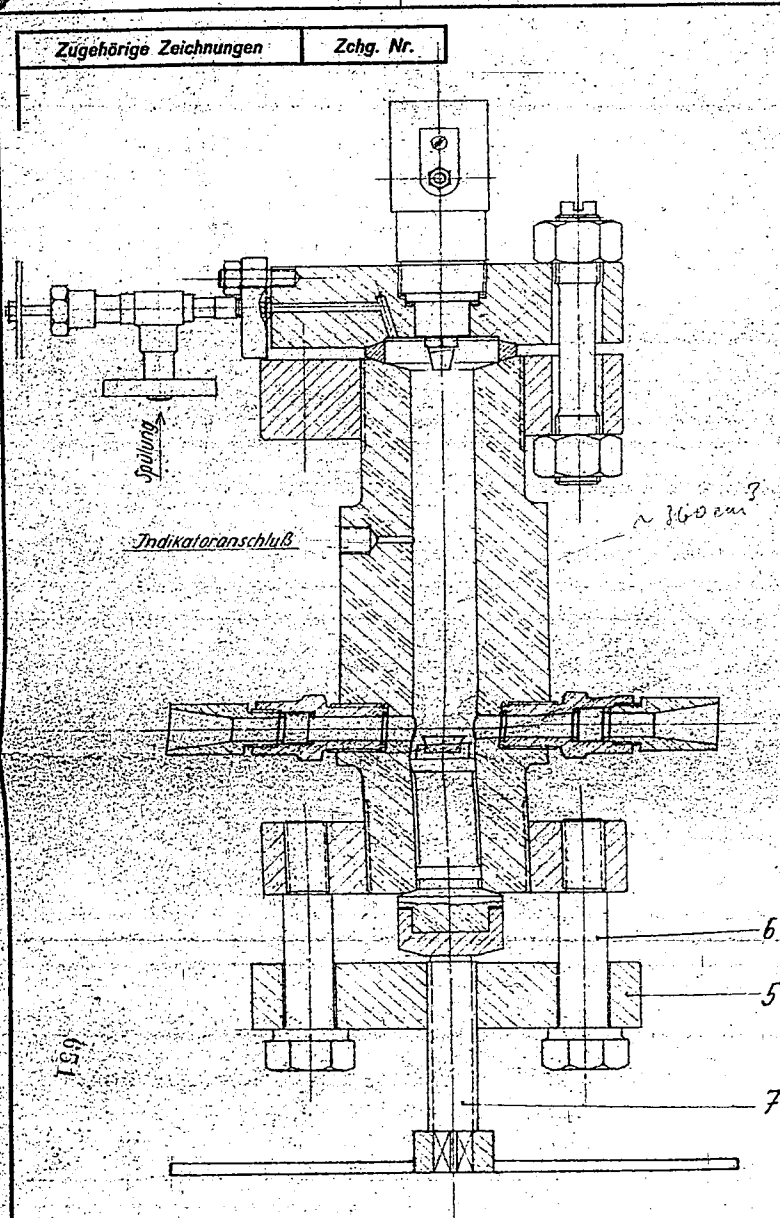

Stückzahl	Benennung	Teil	Werkstoff	Lager Nr. / Modell Nr.	Druck	Bemerkung
1	Rechtstuckrohr	1	Maileta	620-6-4837-4		
1	Dichtlase mit Korbhalter	2	Maileta	620-6-4838-4		
1	S ₂ -Dichtlase NW30	3	S ₂	620-6-4833-5		
1	St-Bewindelfansch 3/6 101-10	4	S ₂	620-6-4842-5		
1	Klemmbrücke	5	Maileta	620-6-4844-5		
2	Anker-Schraube	6	Maileta	620-6-4846-5		
1	Gewindestpindel	7	Maileta	620-6-4845-5		
1	Hamn	8	Maileta	620-6-4839-4		
1	Köken	9	VZA	620-6-4840-5		
1	Spitze für Köken	10	Maileta	620-6-4871-5		
1	Dichtlase	11				
1	Verschraubung	12	Maileta	620-6-4847-5		
1	Verschraubung	13	Maileta	620-6-4848-5		
1	Schmelzglas 25x15	14				
1	Griff C-Hahnköken	15				
1	Griff F-Gewindestpindel	16				
1	Gehäuse f. Rückschlagventil	17	VZA	620-6-5029-5		
2	Ventil	18	VZA	620-6-5030-5		
1	Ringmutter	19	VZA	620-6-5031-5		
1	Ringmutter	20	VZA	620-6-5032-5		

651



Bestell. Nr.	Bas. Nr.	Bestellung	Besteller	Jahr
		Paßsystem Einheitsbohrung	alle	Prübedruck
		Betriebsdruck	alle	Prübedruck
		620-6-G-4836-2		
Maßstabe	J. G. Farbenindustrie Aktiengesellschaft Ludwigshafen am Rhein		Hochdruckbombe	
2:25			Ersetzt für	

Änderungen

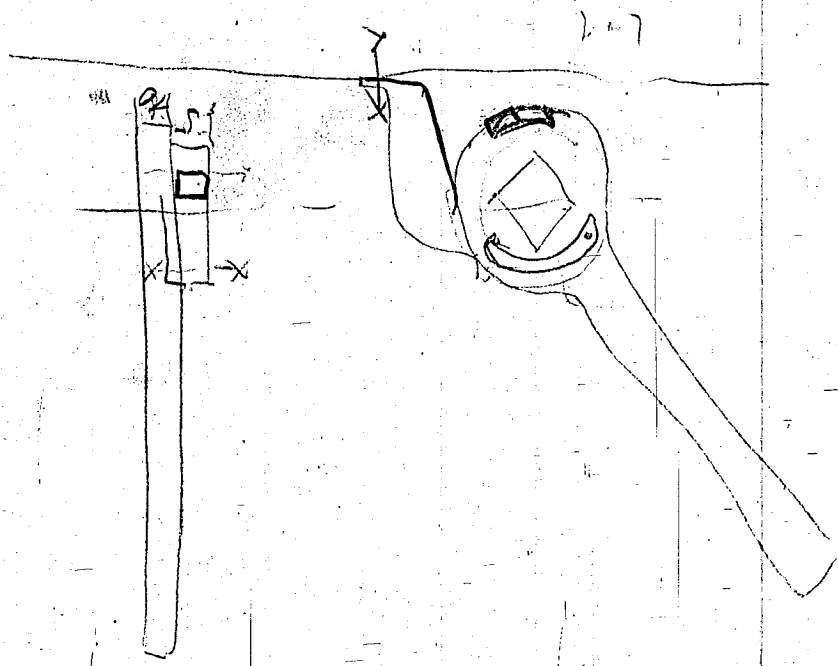

650