

Schnitt G-H

Schnitt L-M

10 1/2"

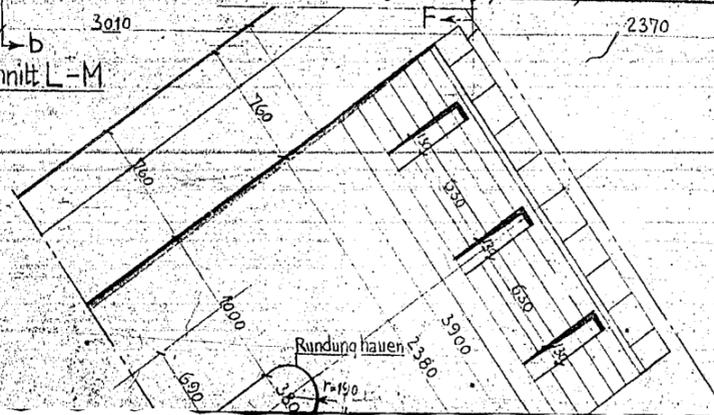

x Bemerkung!
 Kanäle für die Anker fallen fort.
 Verankerung s. Zeich. I. A. K. 112747

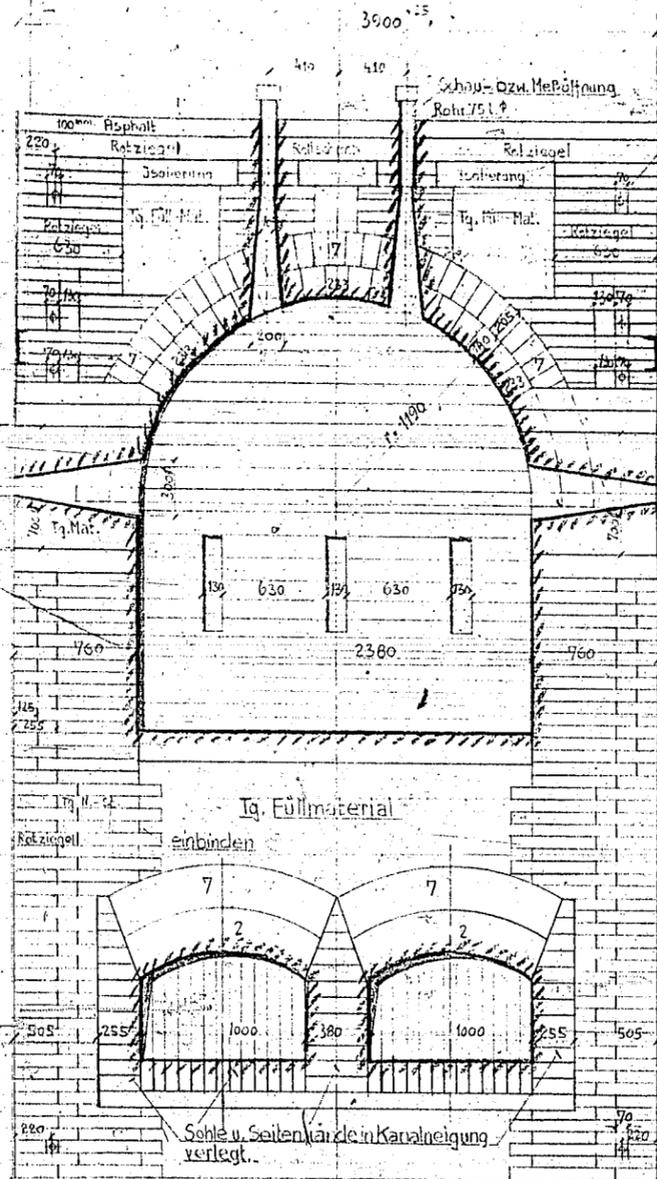

Schnitt A-B

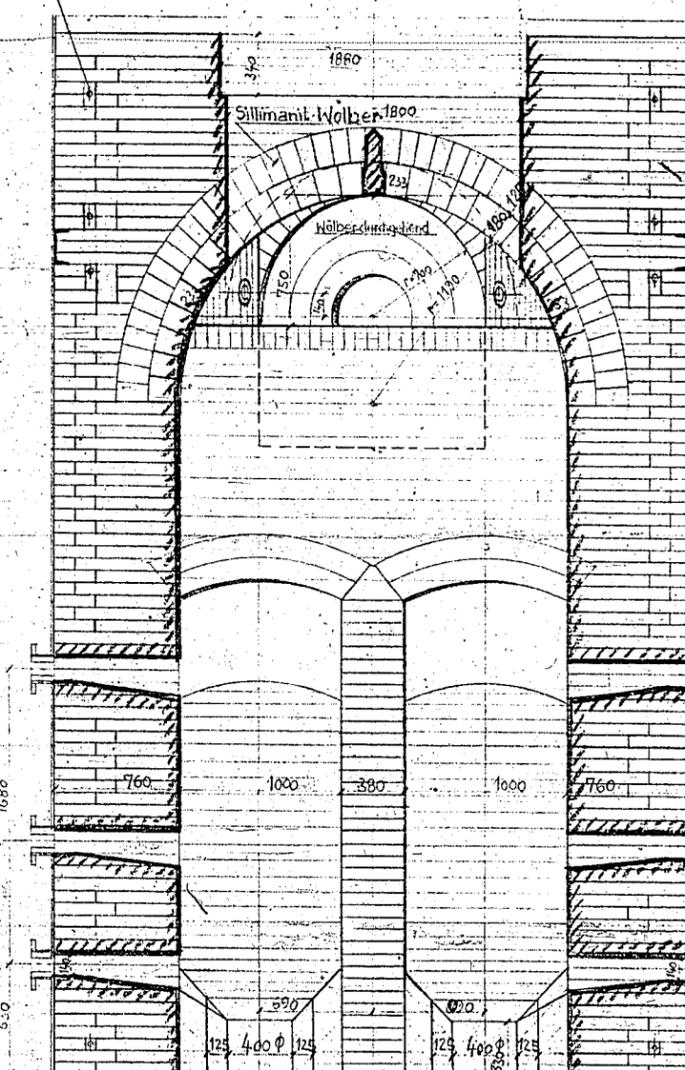

Schnitt C-D

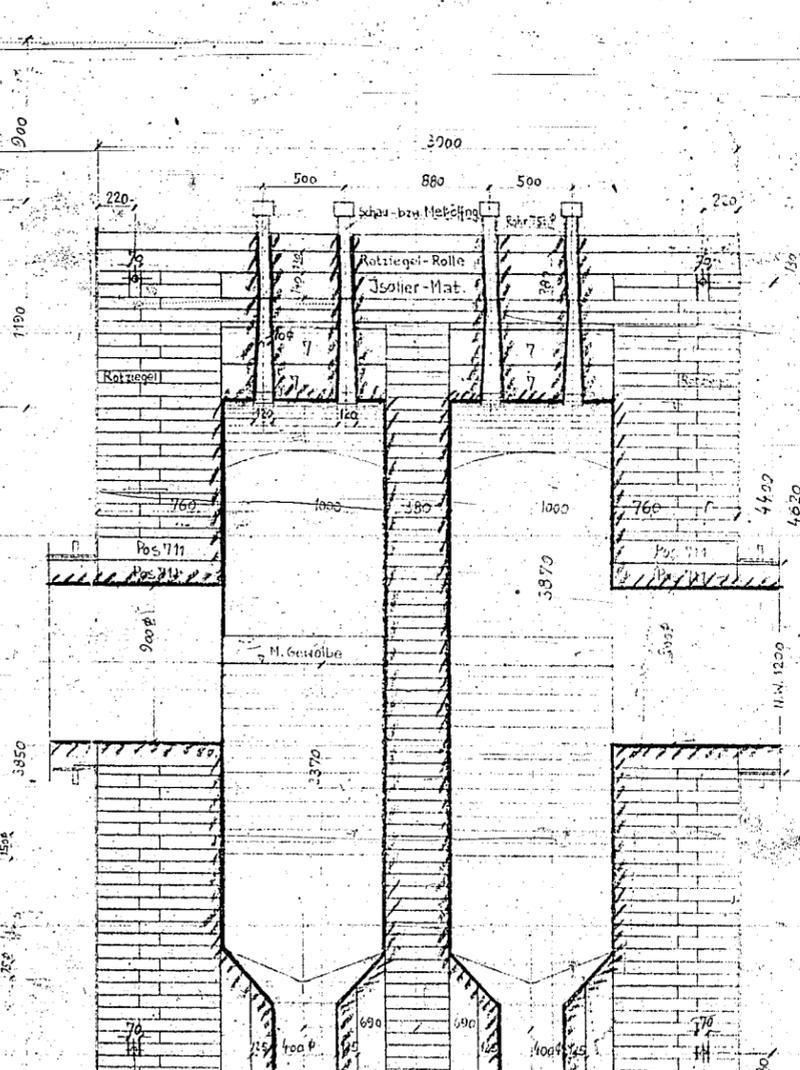

Schnitt E-F

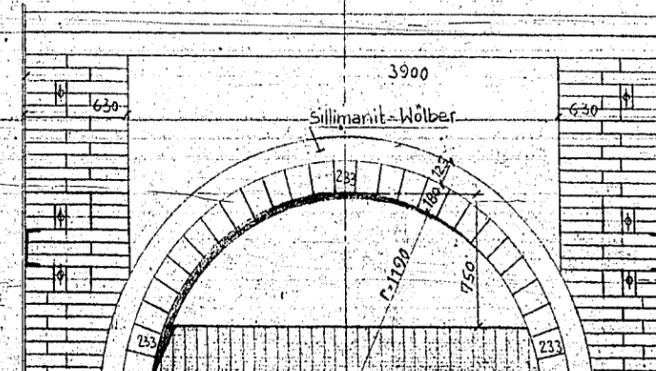
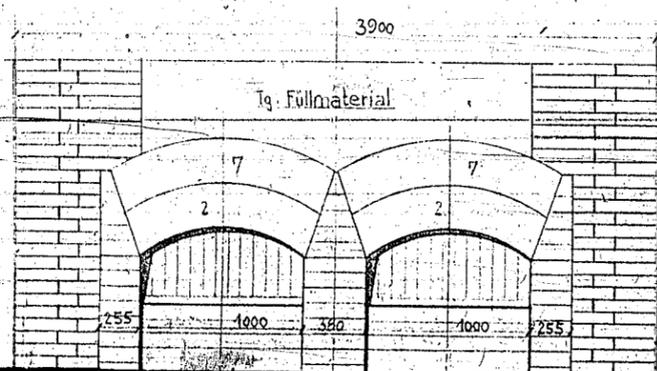

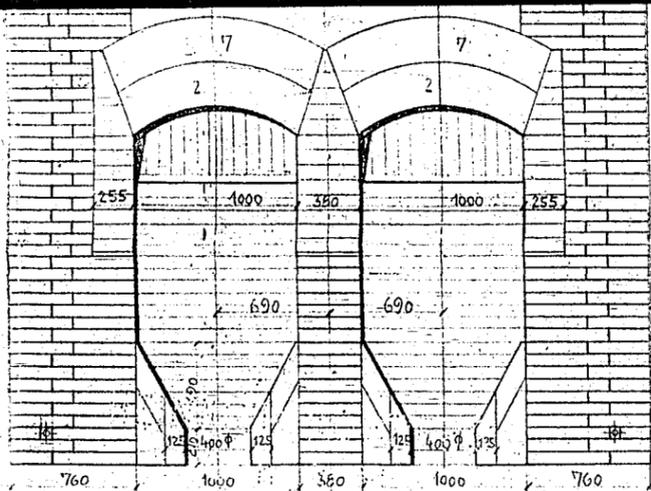

Schnitt b-b

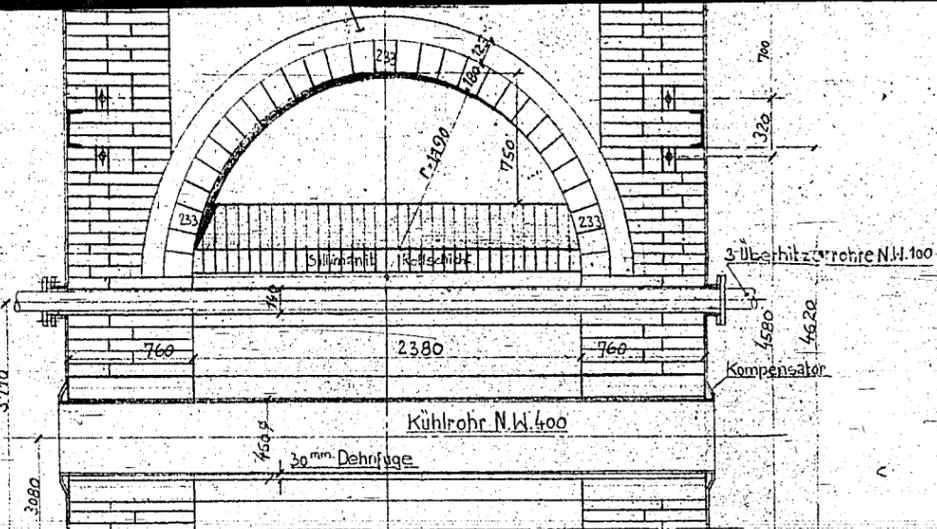

Schnitt e-e

- Sillimanit
- Duroromanit
- Tongeb.
- Isolier-Mat.
- Rotziegel

Bemerkung!
Die Leihbögen dürfen erst nach Montage der Verankerung entriert werden.

Blatt 1

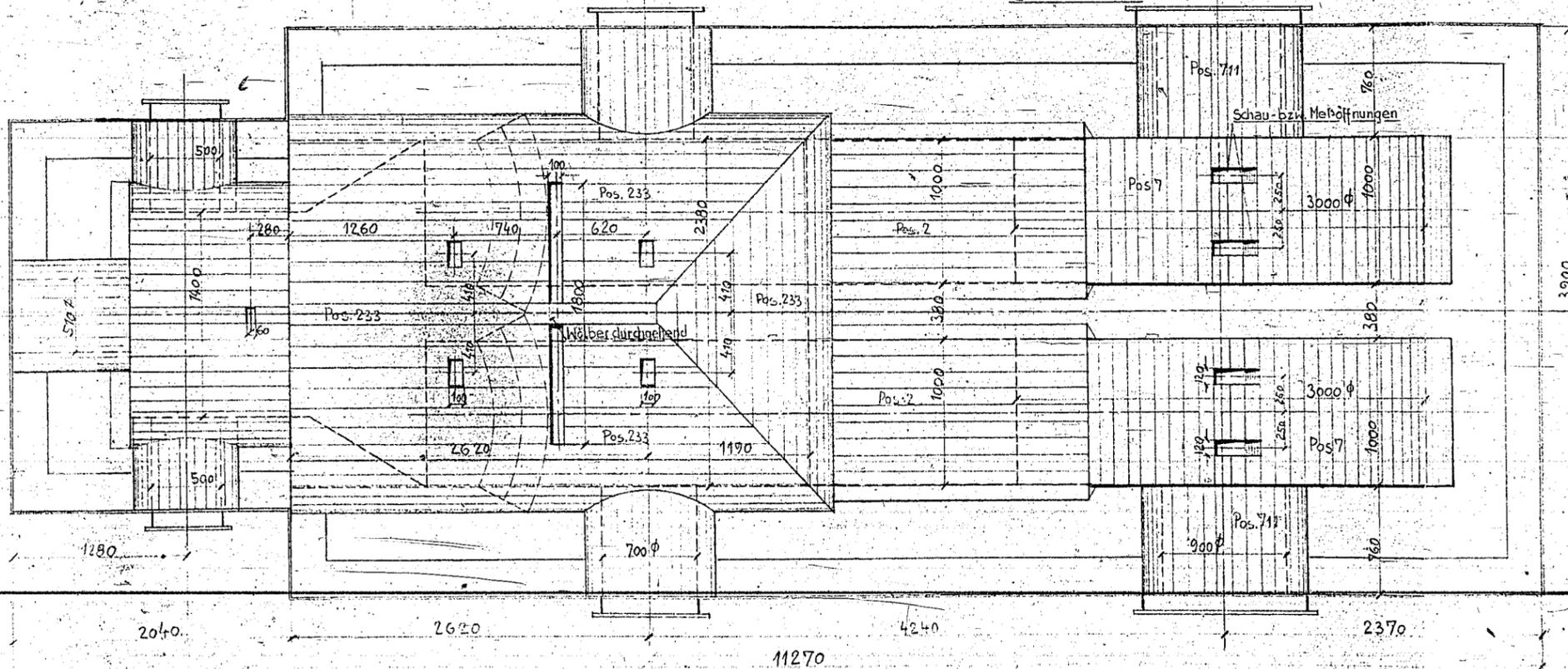

Ansicht auf die inneren Gewölbe

Anlage: Brabag Nr. C 3892	
Datum: 28. VI. 38	
Staubvergaser	
gezeichnet Dit	gezeichnet Nacht
15.1.38	16.1.38
M 1:25	
<small>Die hier gezeichneten Anlagen sind ein Entwurf. Sie können nur unter der Bedingung der Genehmigung des Auftraggebers in Ausführung gebracht werden. Die Ausführung ist dem Auftragnehmer überlassen. Die Ausführung ist dem Auftragnehmer überlassen. Die Ausführung ist dem Auftragnehmer überlassen.</small>	
Stein-Id. Koppers, Essen <small>Gezeichnet und beschränkte Haftung</small>	
10.5.92915	

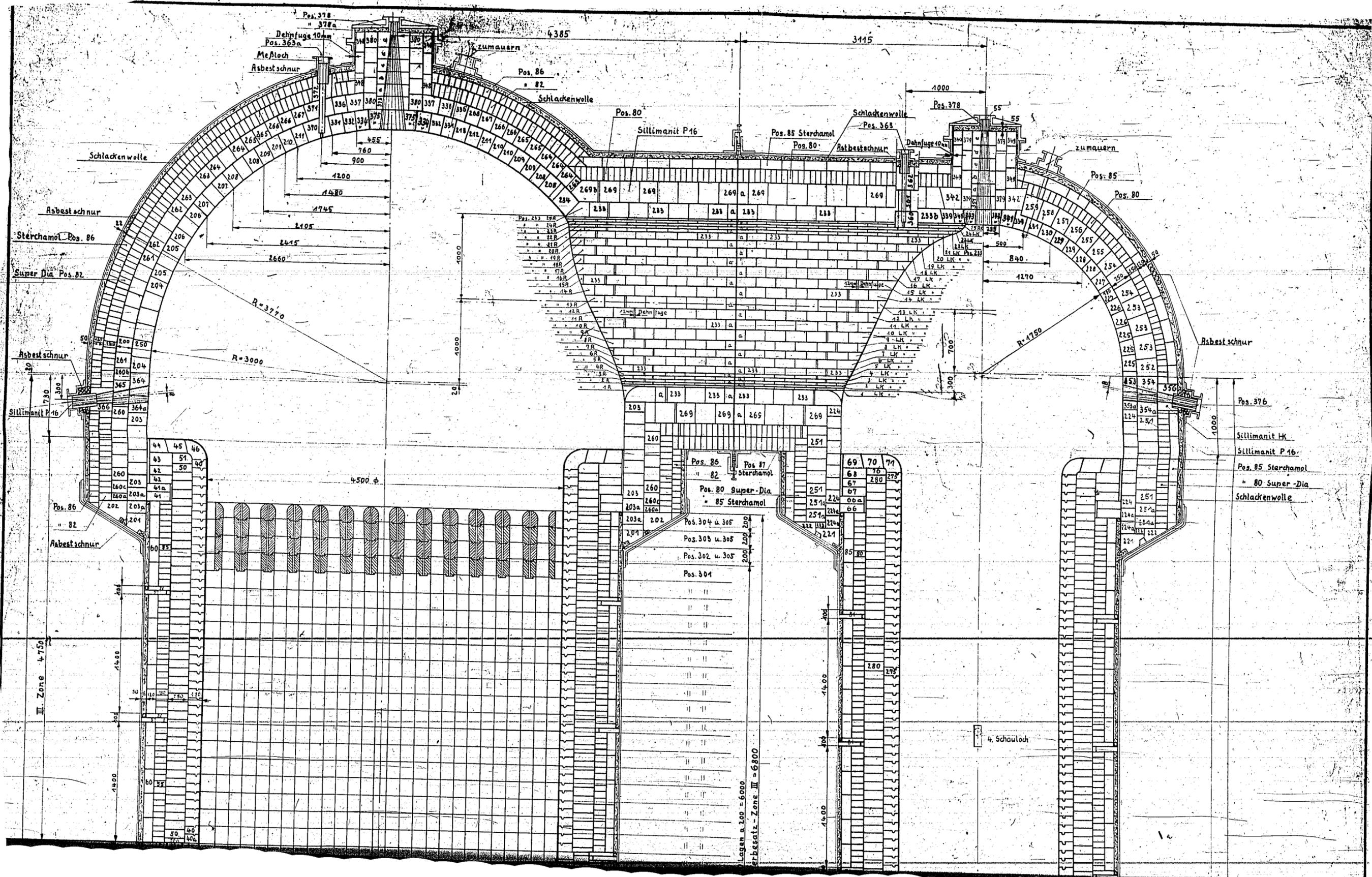

III. Zone
II. Zone 6000
28.7.20

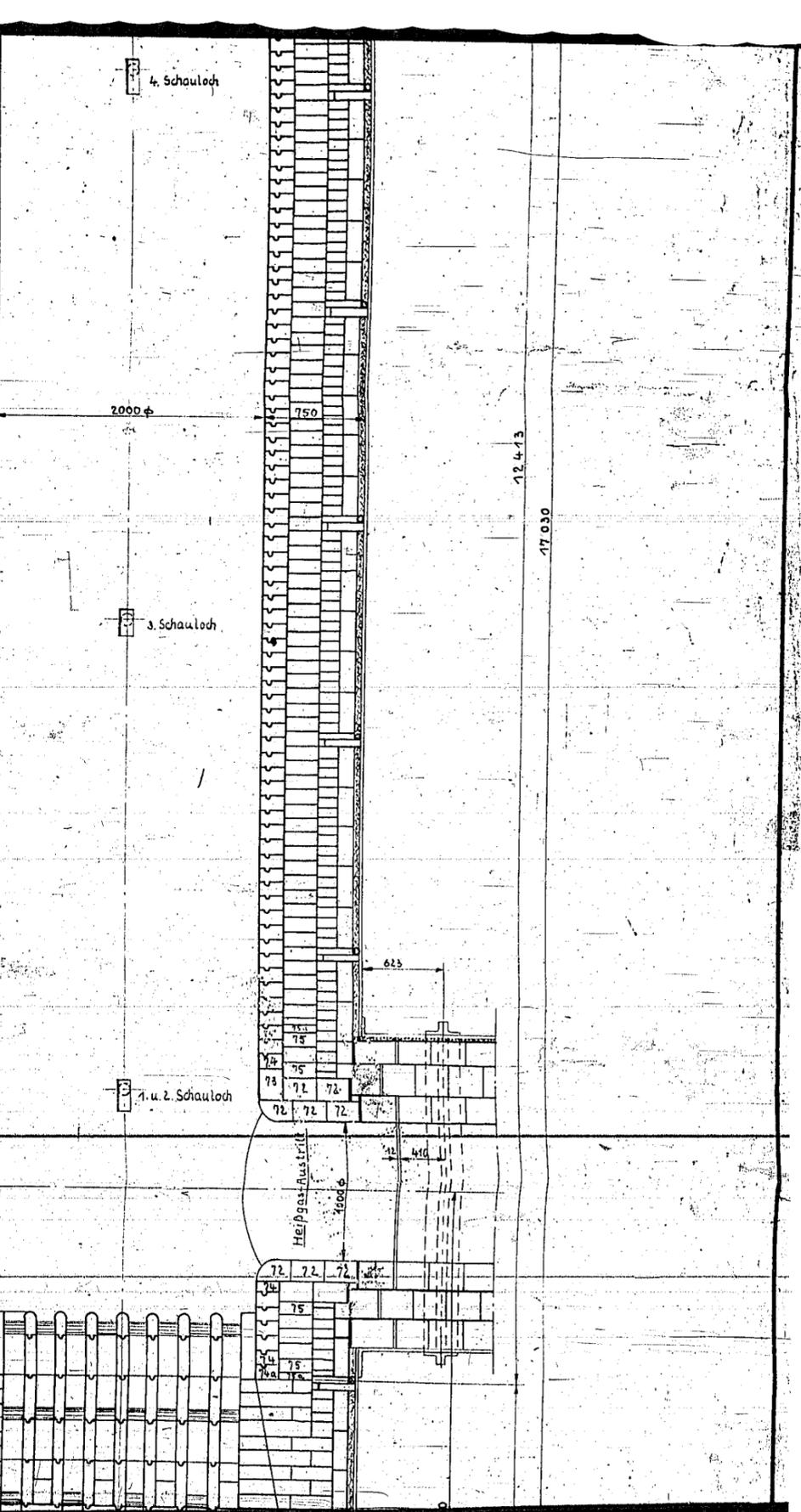
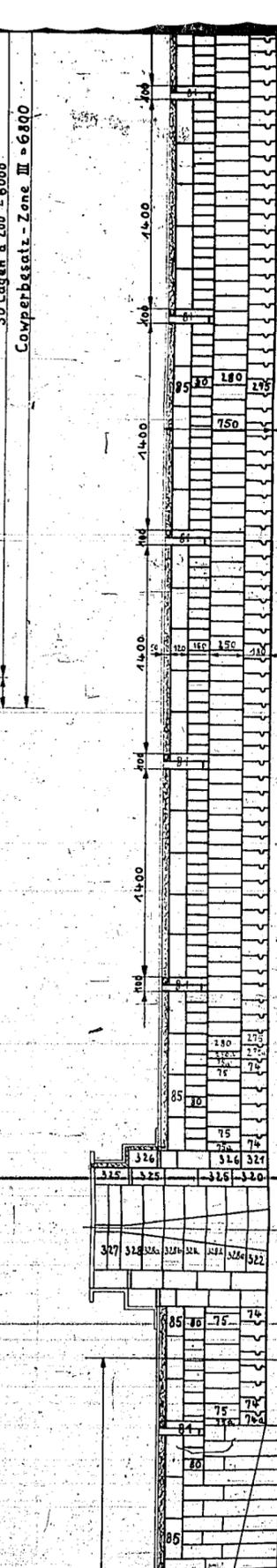
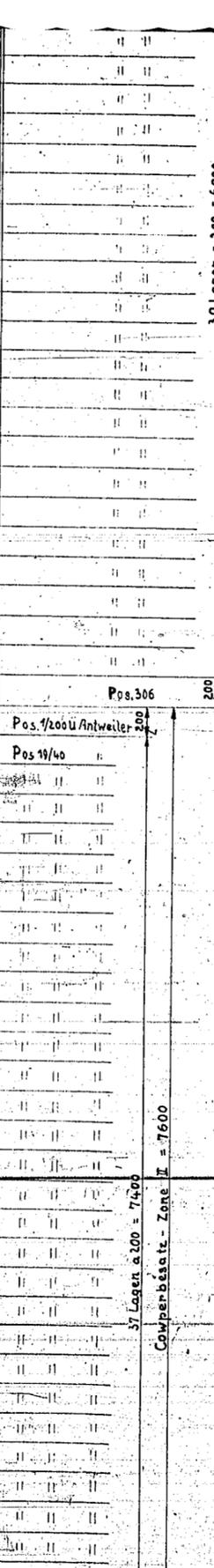
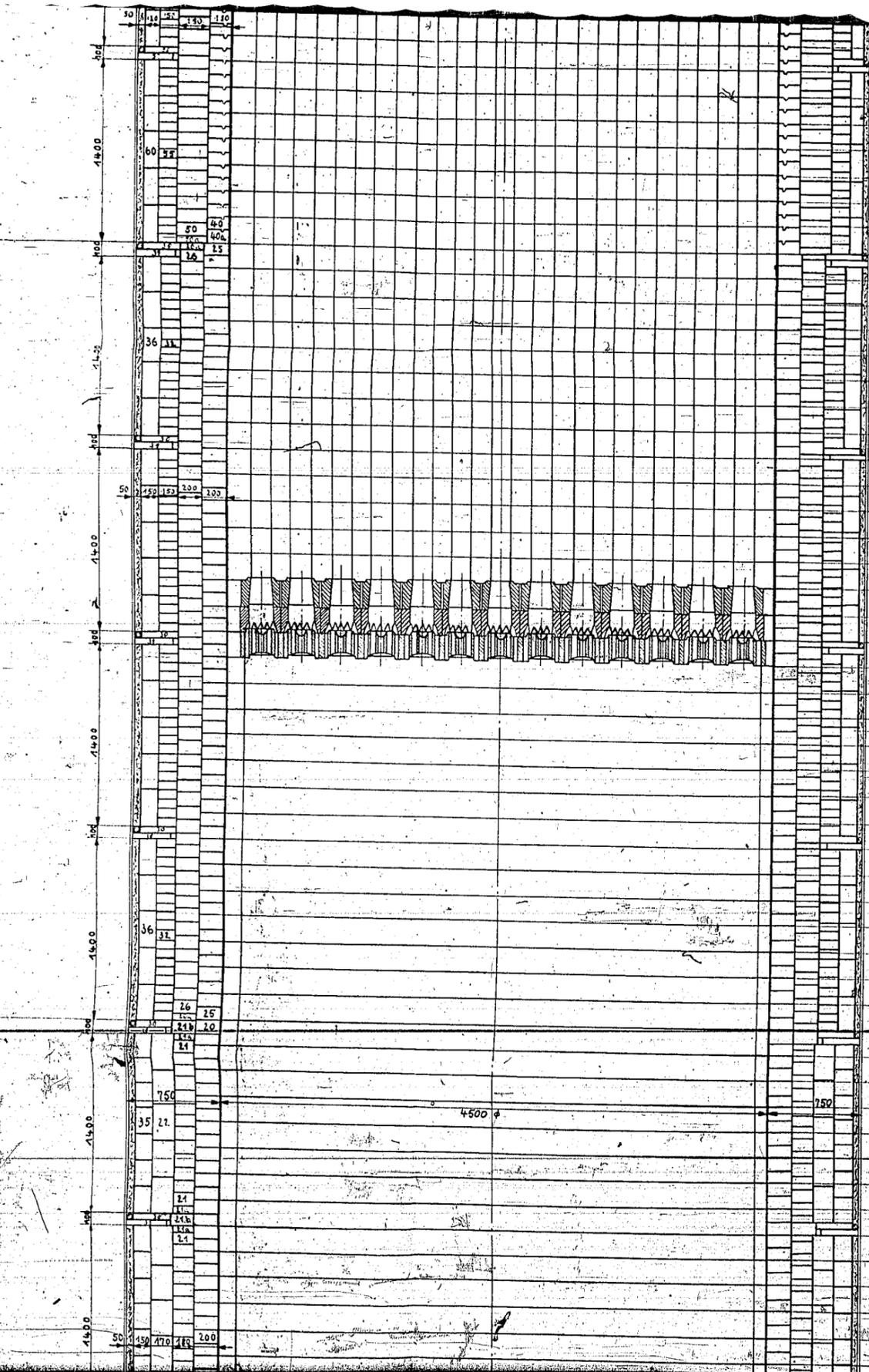

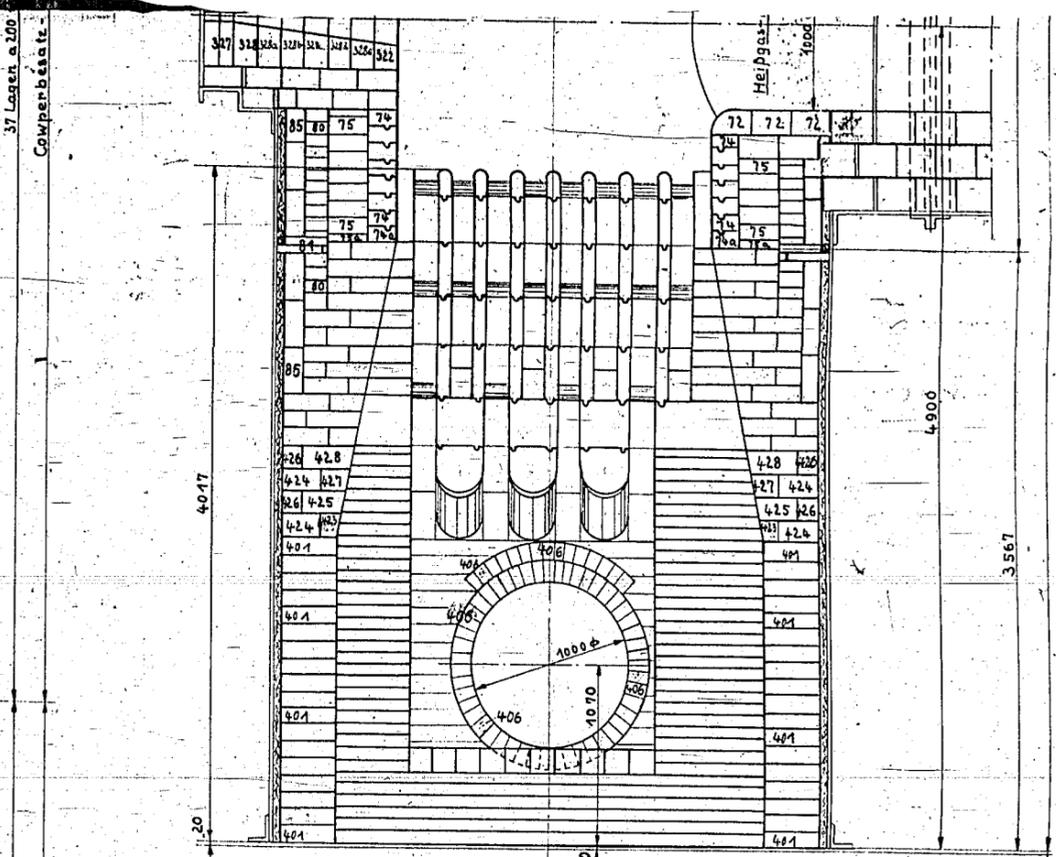
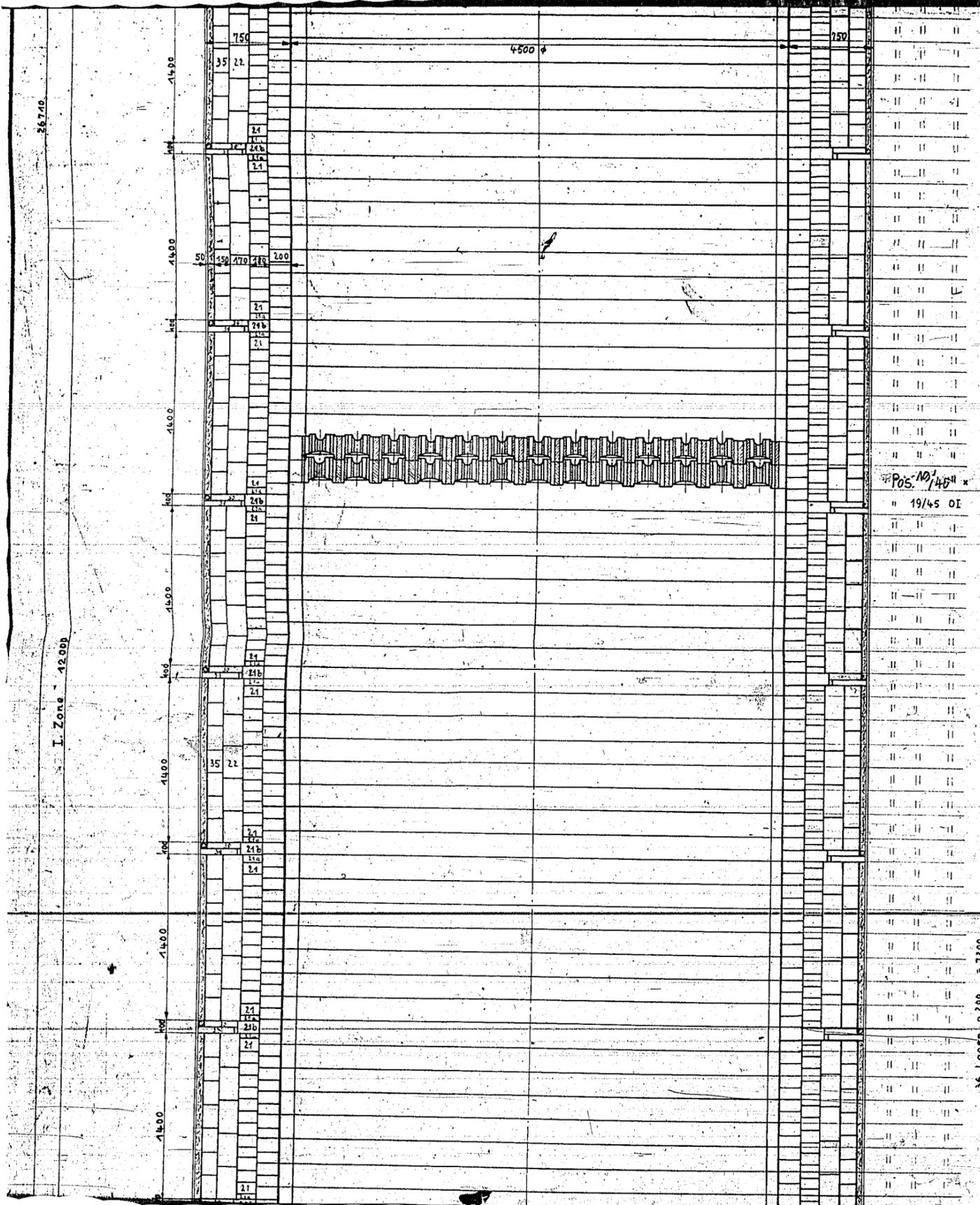

- Tongeb. B4
- Tongeb. B3
- Silika
- SillimanitHK
- Sillimanit P16
- Duromanit R

I. Zone 120

Soekel 3230

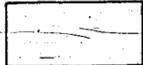
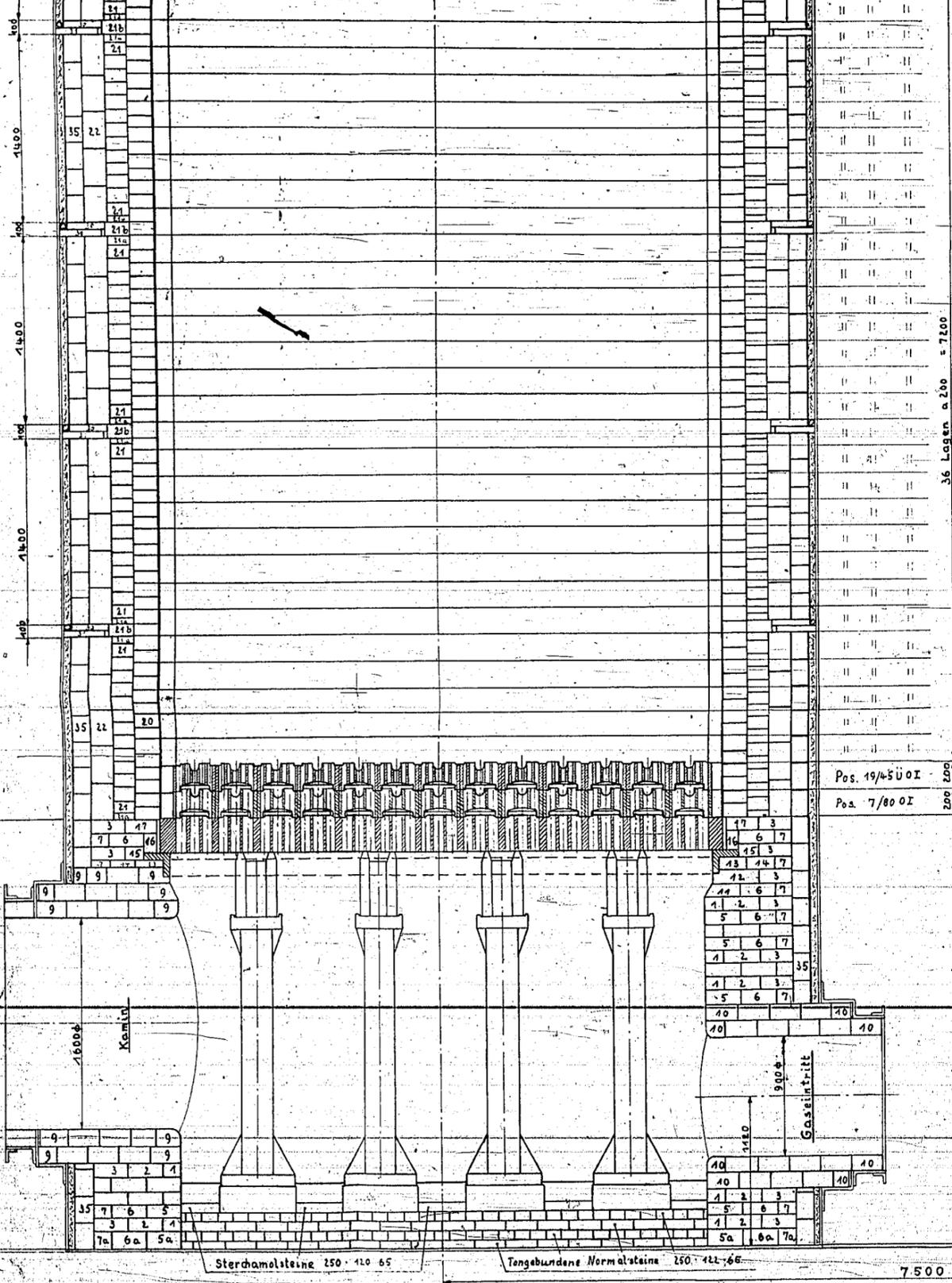

Tongeb. B4

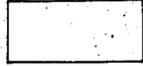

Tongeb. B3

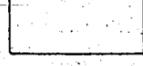
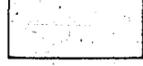

Silika

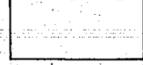

SillimanitHK

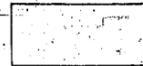

Sillimanit P16

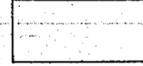

Duromanit R



Dia Hartbrand



Super Dia

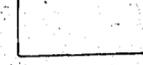

Porosil

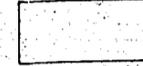

Porital 7

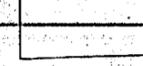

Fossilit-Normal

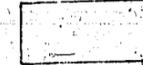

Sterchamol M22

radon 2000

Anlage: Brabag V564	
Datum: 29. Juli 1936	Zusammenstellung des Cowpers und Brennschachts. Maßstab: 1:25
Anderungen:	
Datum: Name:	Heinrich Koppers G.m.b.H. Essen
17.8.36. H.	Diese Zeichnung darf ohne unsere Genehmigung weder vervielfältigt noch dritten Personen oder Konkurrenzfirmen zugänglich gemacht werden.
18.8.36. H.	
gez.:	gep.: Jot gepr.:
Bürochef:	I.O.S. 111860



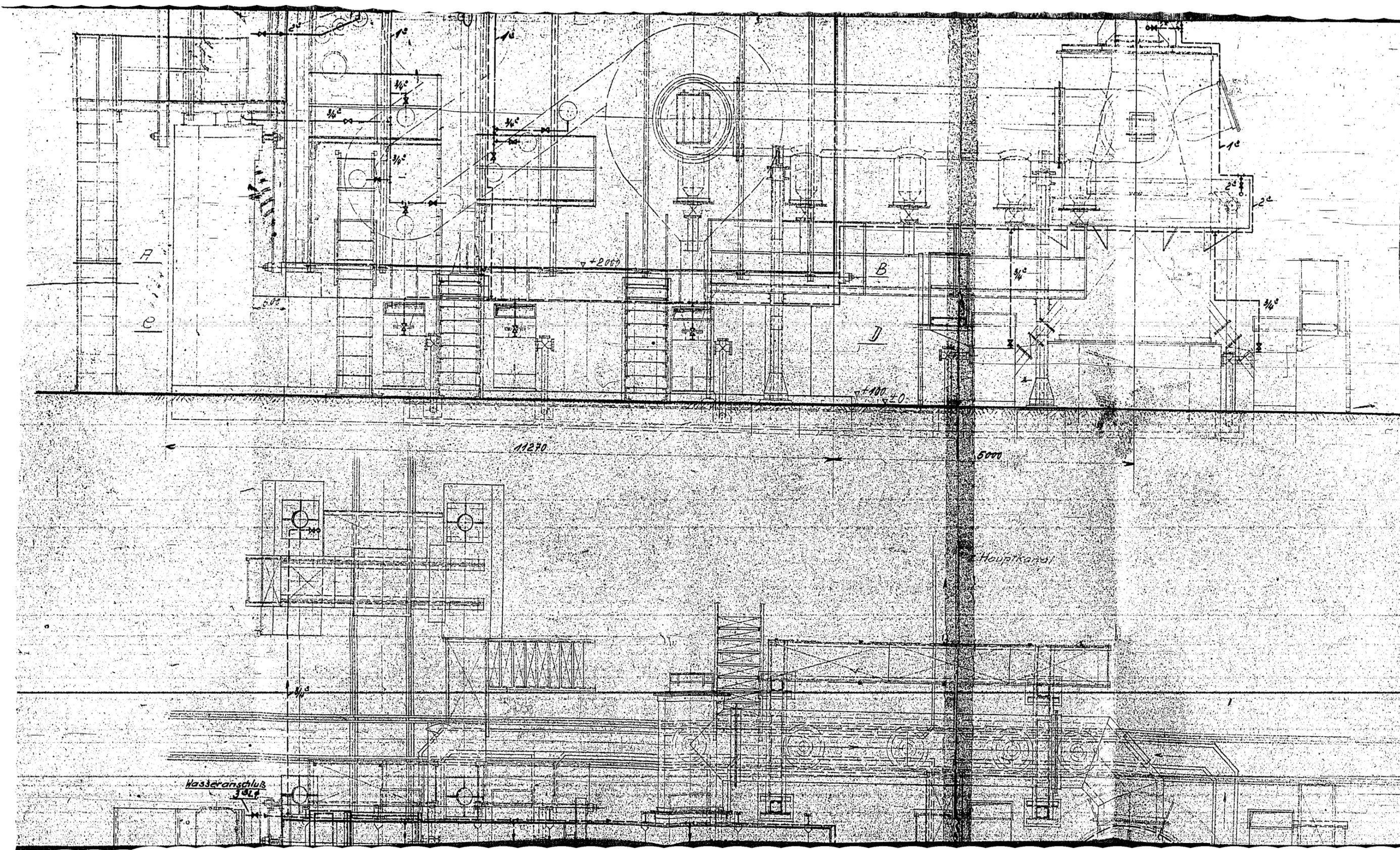

11270

5000

Hauptkanal

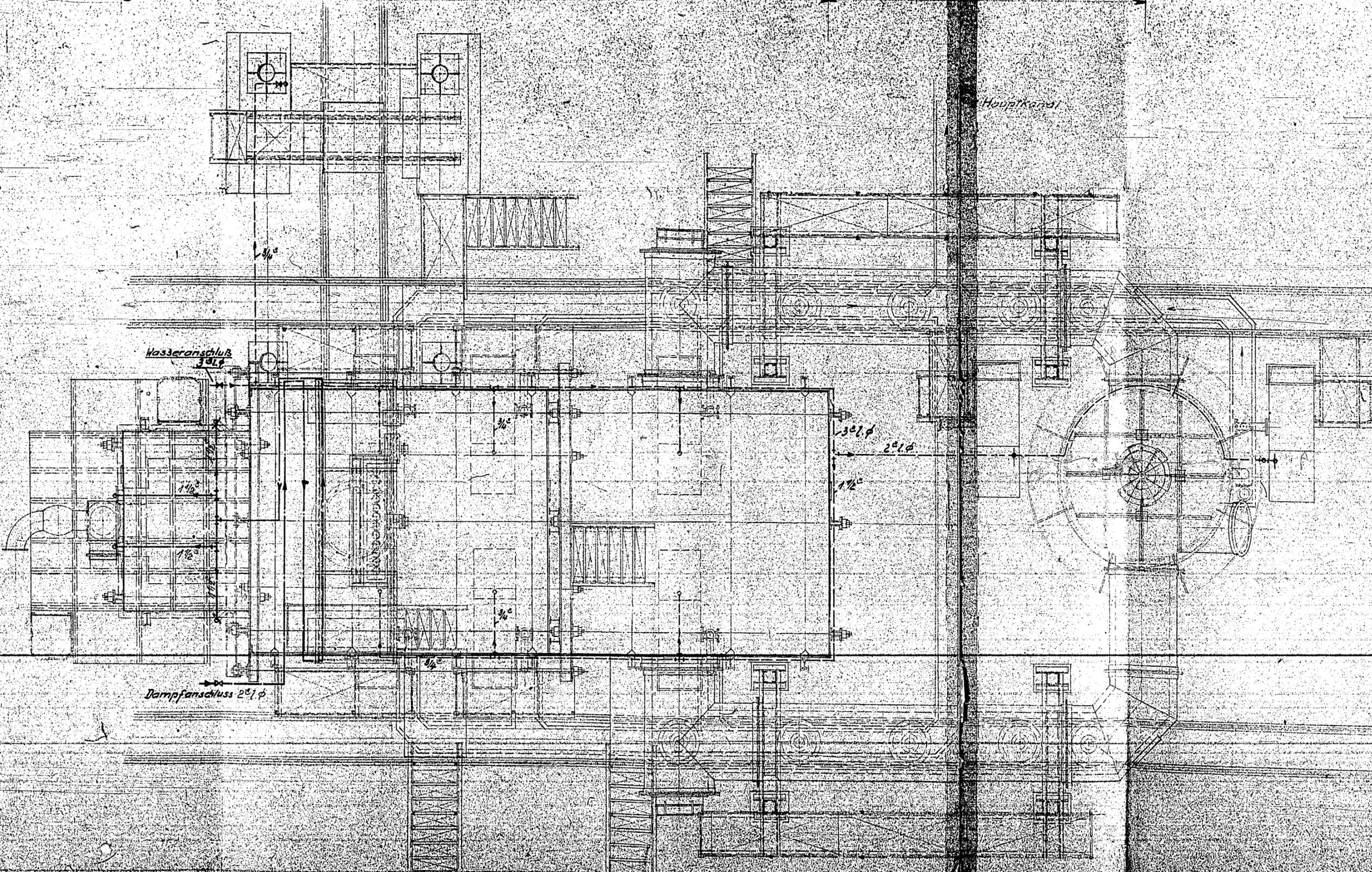

15000

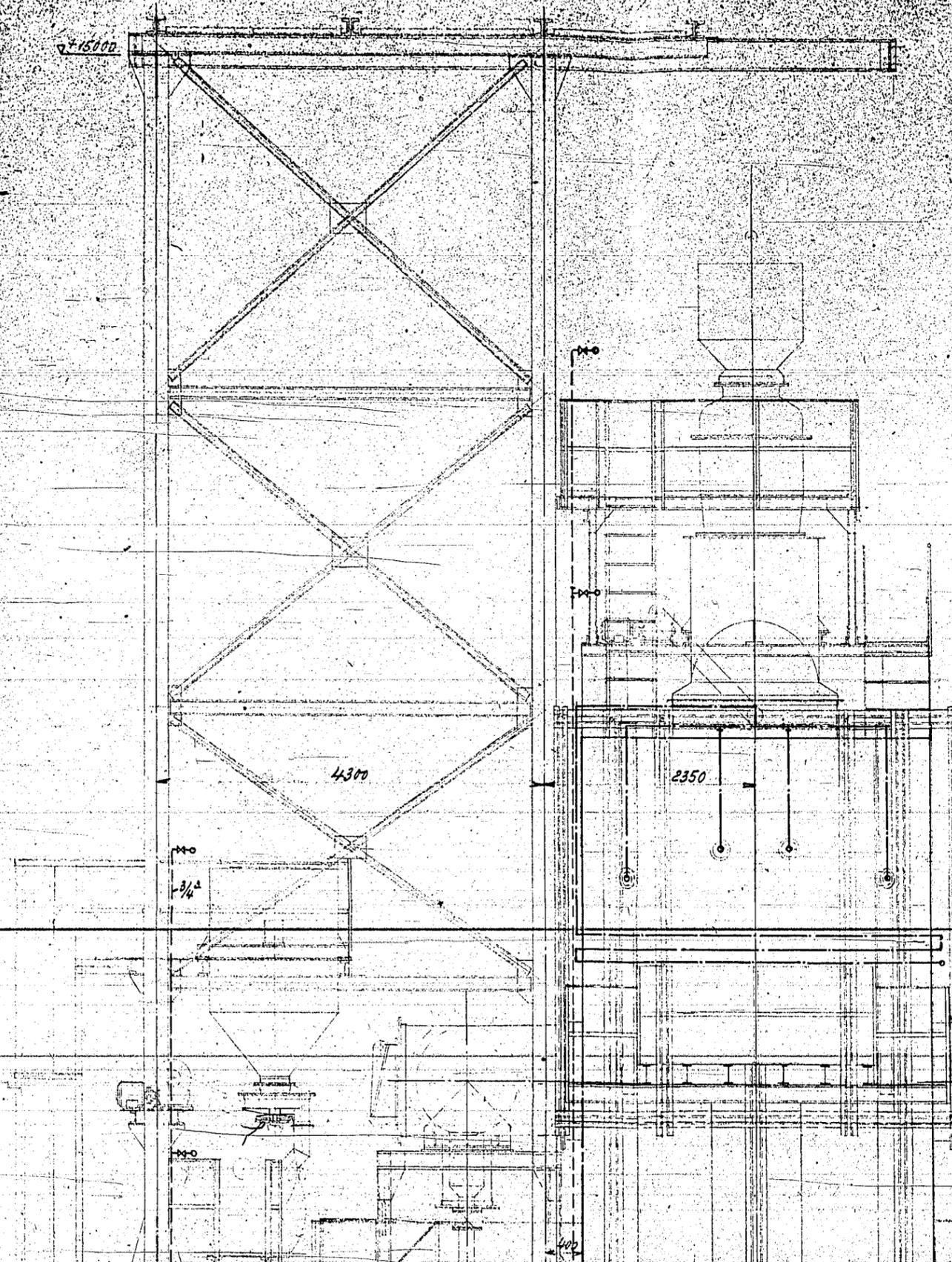

Situation

N 1:250

Genplan

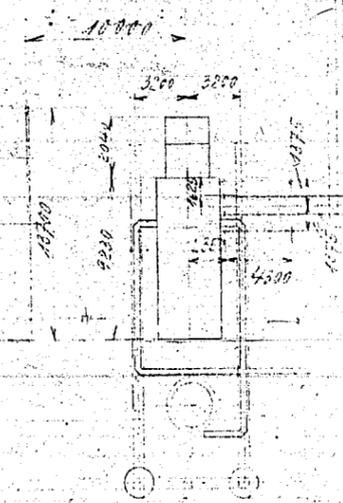

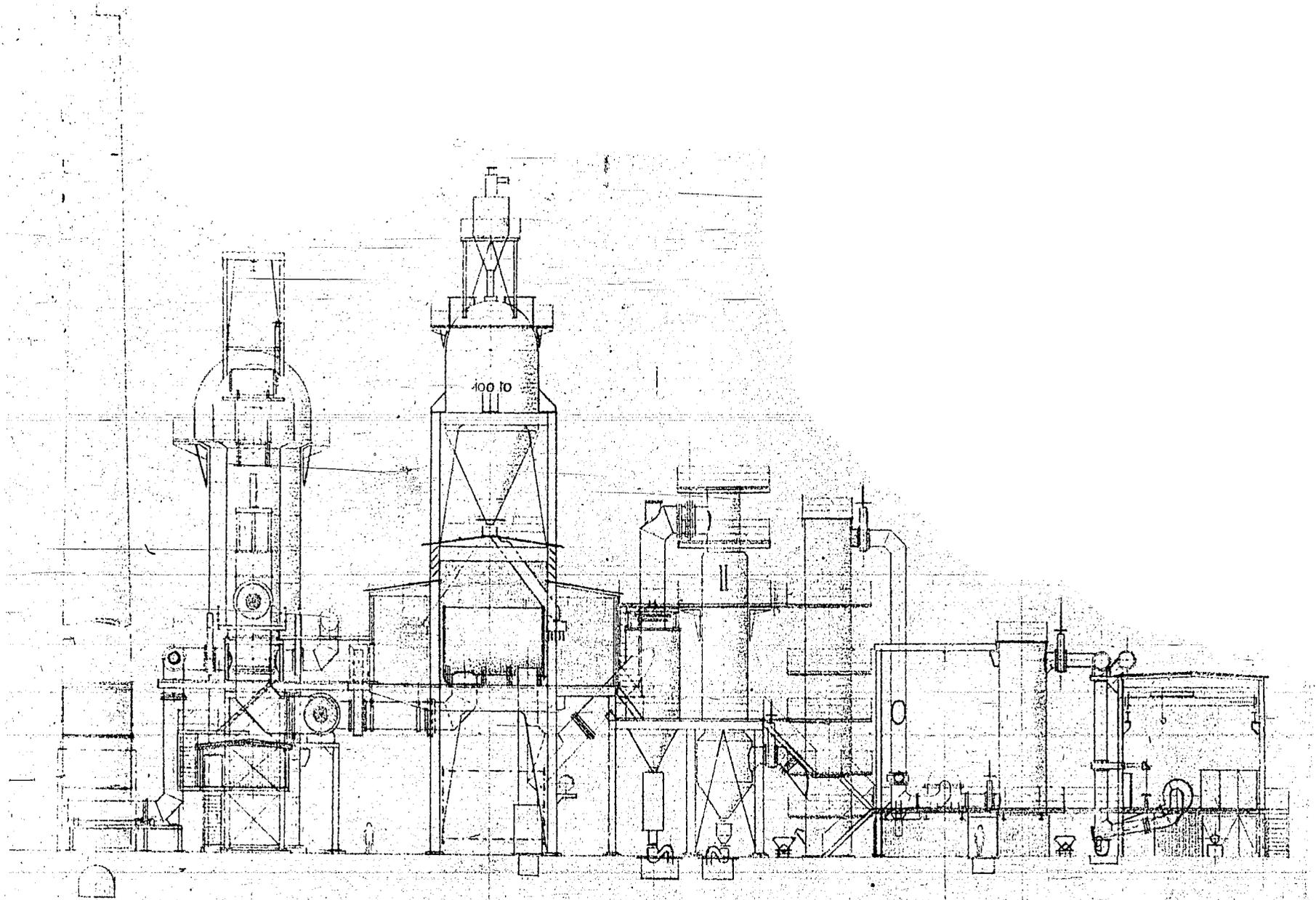

10.00

15.00

12.00

11.00

7.00

9.00

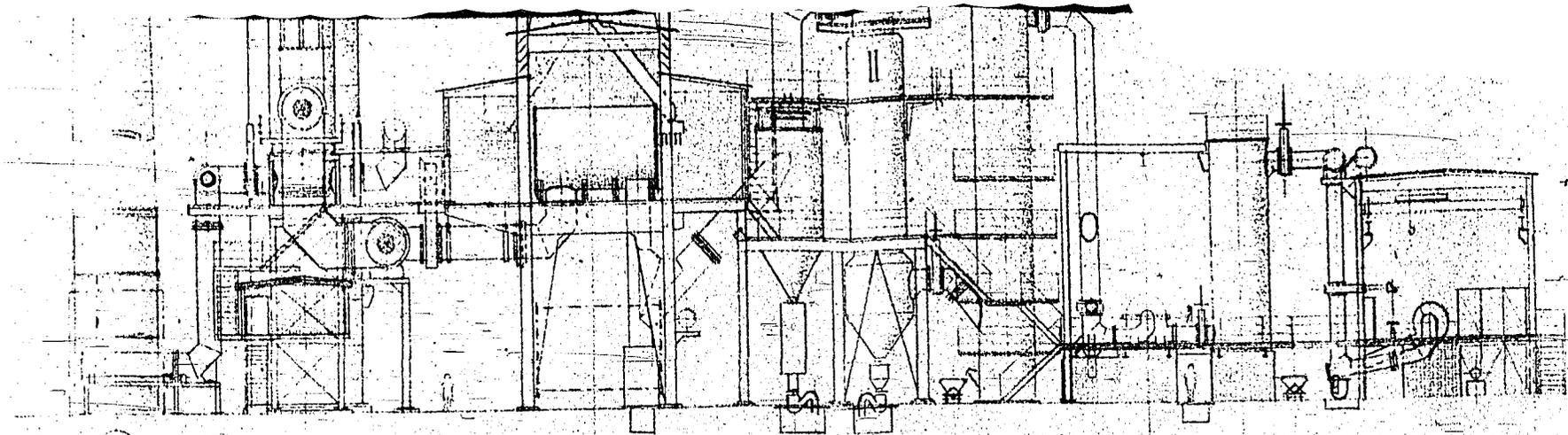

40.00 45.50 12.00 7.00 9.00

77

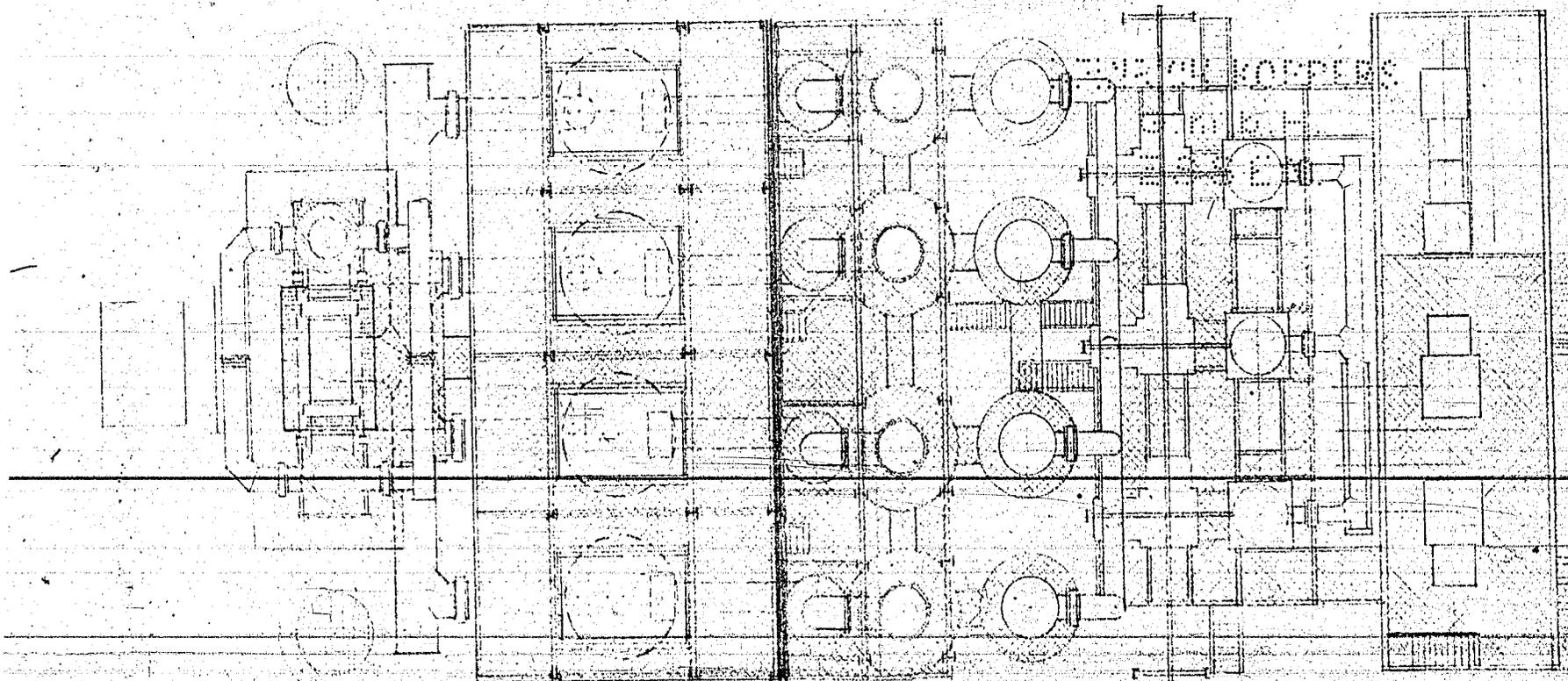

Brabag Zeitz
 15.1.42 Projekt
 Staubvergassungsanlage 3000
 Entwurf I. 24/1
 1:200

gen. IAK 131 928

Ansicht in Richtung „A“

Ansicht in Richtung „A“

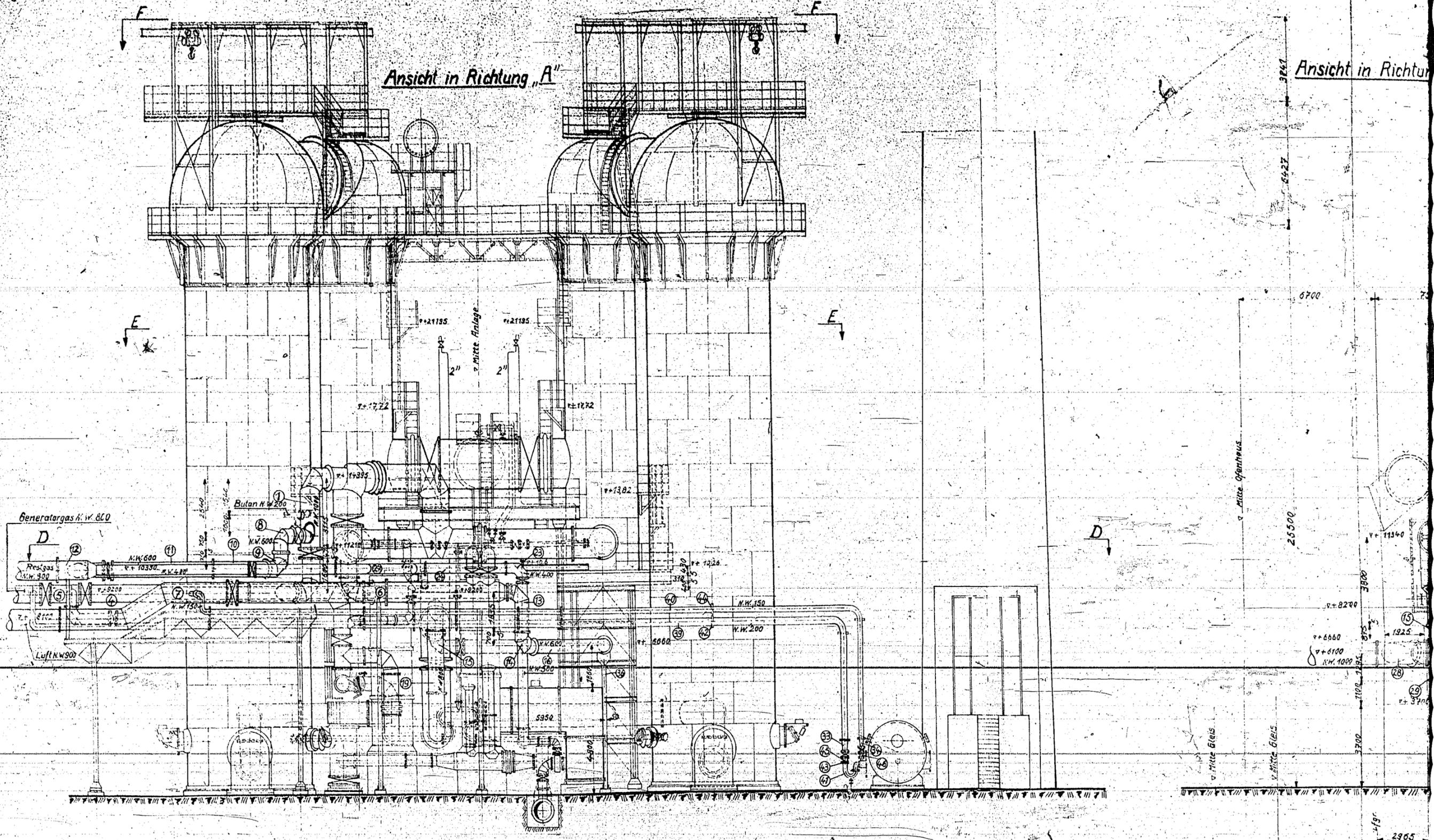

10000 3800 5000 6000

2905

Schnitt E-E

Schnitt F-F

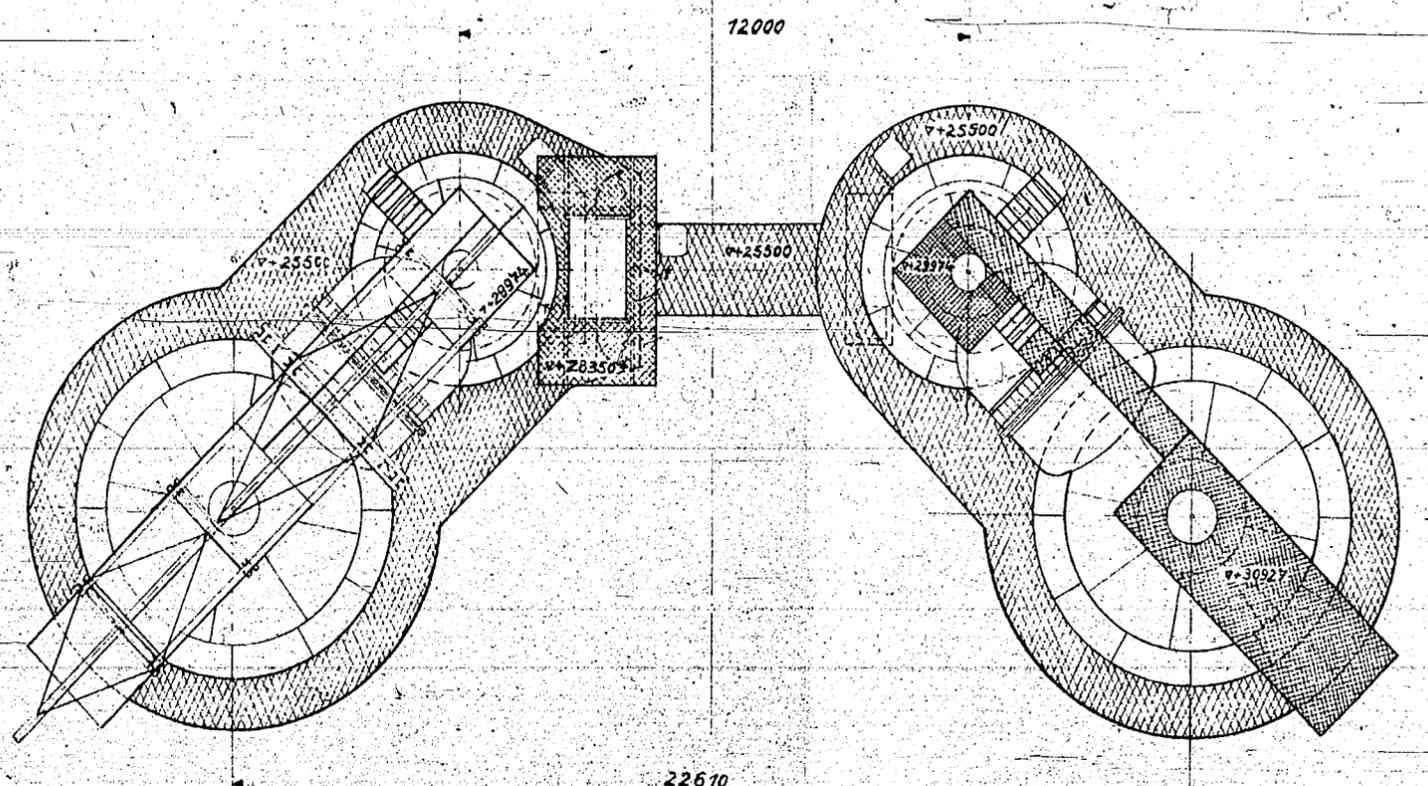
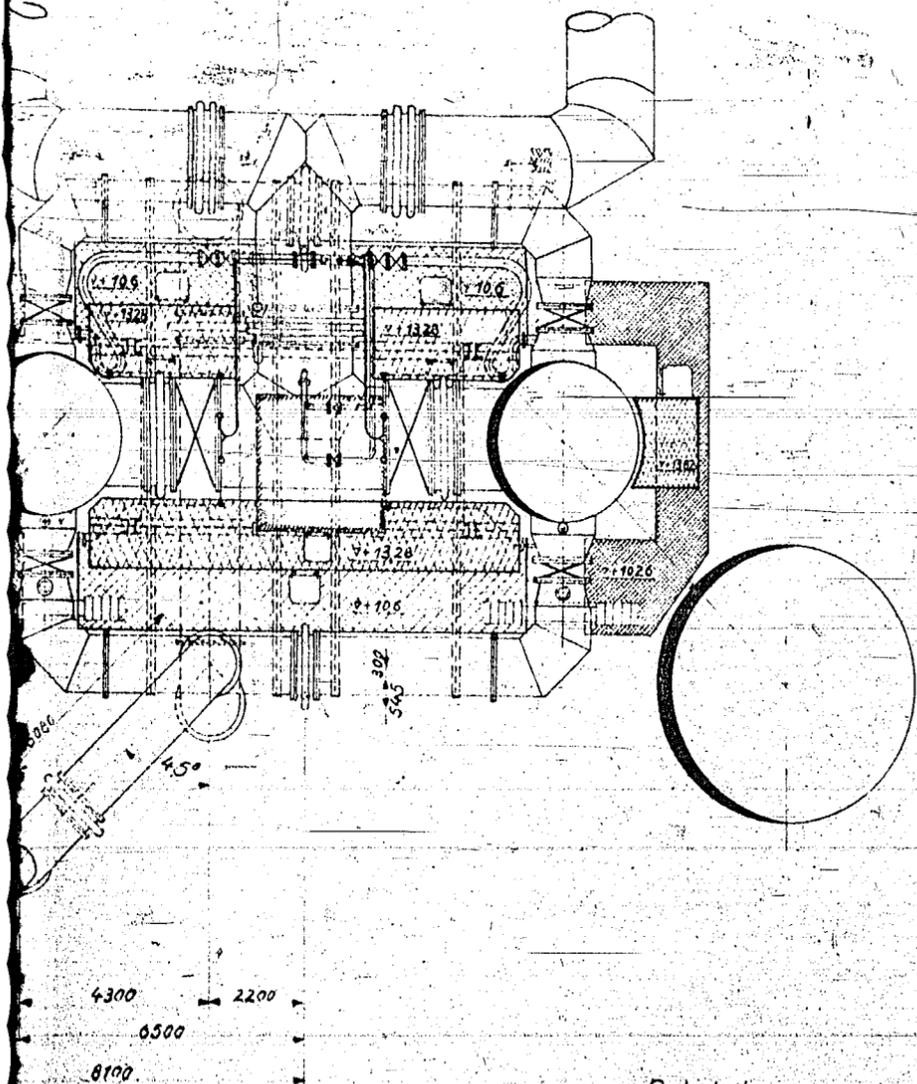

Rohrleitungsanschlüsse

Gasart	Rohr N.W.	Flansch φ	Lötkreis φ	Schraubenlöcher Anzahl	φ
Spülgas	1000	1175	1120	28	30
Generatorgas	800	975	920	24	30
Restgas	800	975	920	24	30
Luft	300	1075	1020	24	30
Bulani	200	340	295	8	22

Lfgr. = Liefergrenze

Hierzu siehe Zeichnungen.

IAK 132318 Rohrbrücke u. Stützkonstruktion f. die Gas- u. Luftleitungen d. Rekuperatoren u. Erhitzer.

IAK 132325 Einzelteile der Gas- u. Luftleitungen.

Diese Zeichnung zeigt die ursprünglich von Koppers geplante Situation. geändert den 10. II. 43.

Brabag Nr. V728

Gas-Luft- u. Dampfleitungen f. d. Erhitzeranlage VII.

M:1:100

Diese Zeichnung ist das Eigentum und die Verantwortung der Koppers, Eschweiler & Co. AG. Sie darf nicht ohne schriftliche Genehmigung der Koppers, Eschweiler & Co. AG. vervielfältigt, kopiert, abgedruckt, übertragen oder in irgendeiner Weise veröffentlicht werden. Die Koppers, Eschweiler & Co. AG. übernimmt keine Haftung für die Richtigkeit der Angaben. Pat. Nr. 71.3.25 und 25.2.36; Pat. Ges. B. 9.30. § 1.

Koppers, Eschweiler & Co. AG.
Ordnungs- und Lieferabteilung

HK Gez. v. Uepr.
Bürochef **IAK 132315B**

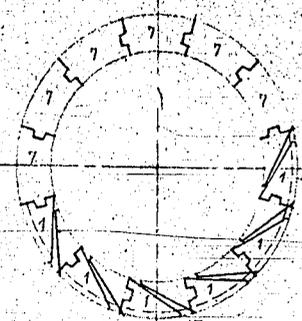

Schnitt b-b

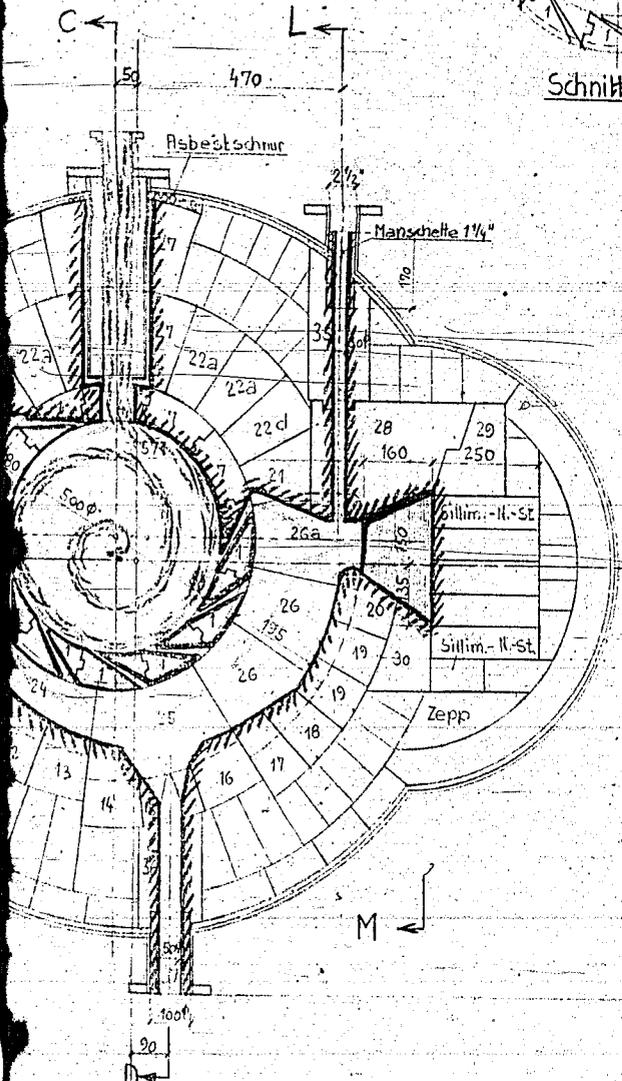

Schnitt E-F

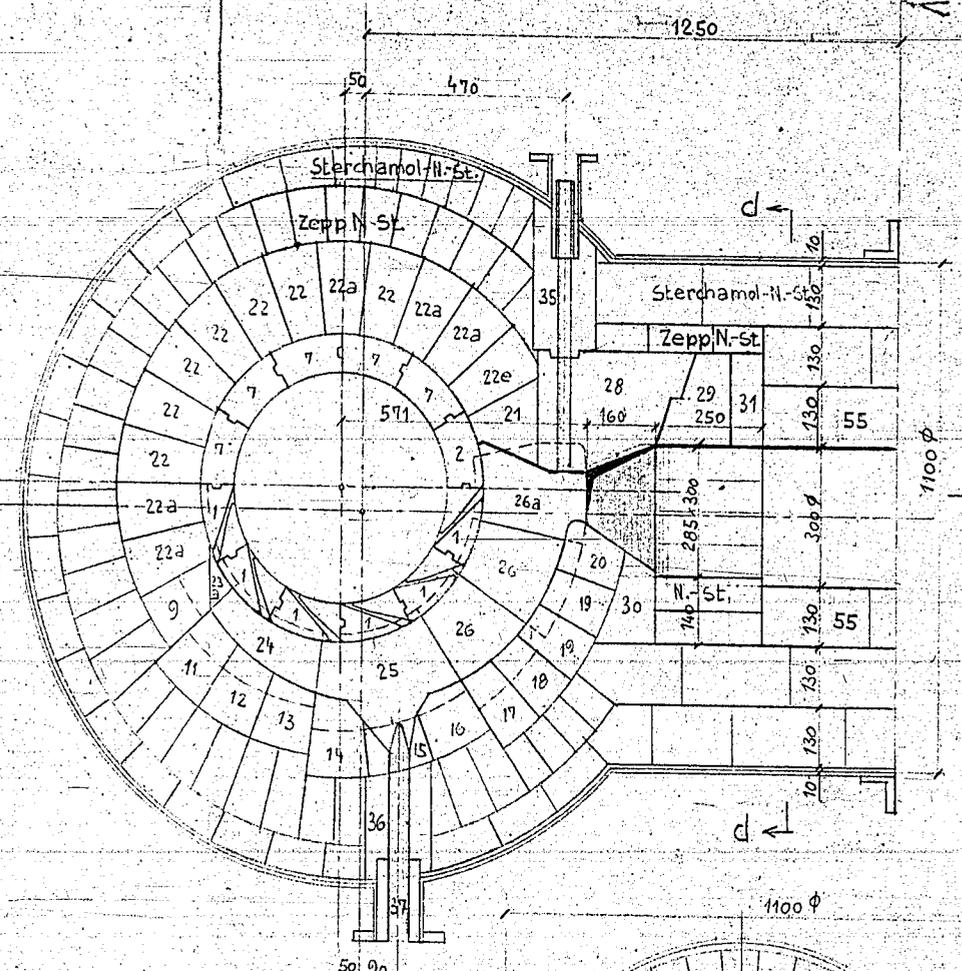

Schnitt G-H

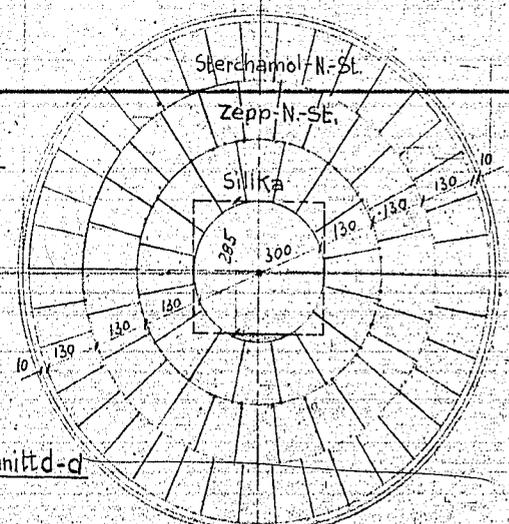

Schnitt d-d

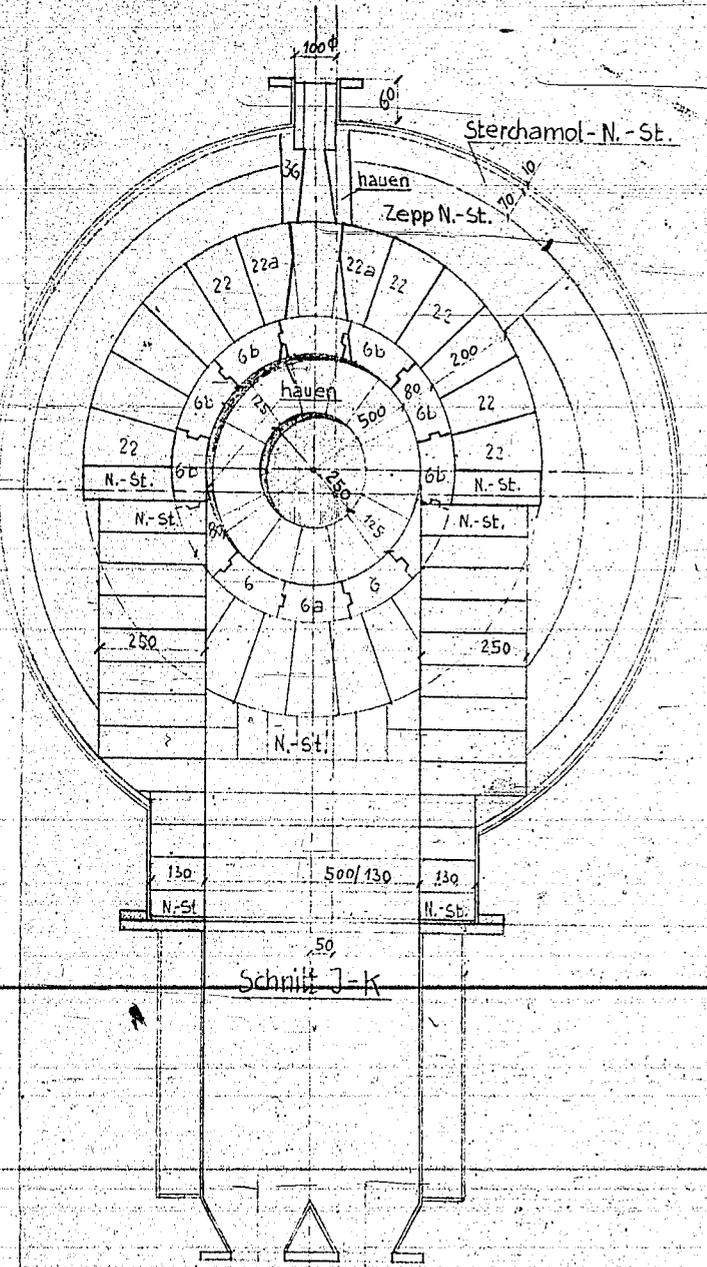

Schnitt J-K

580
150 150 150 75 75 150 150 150

925
590

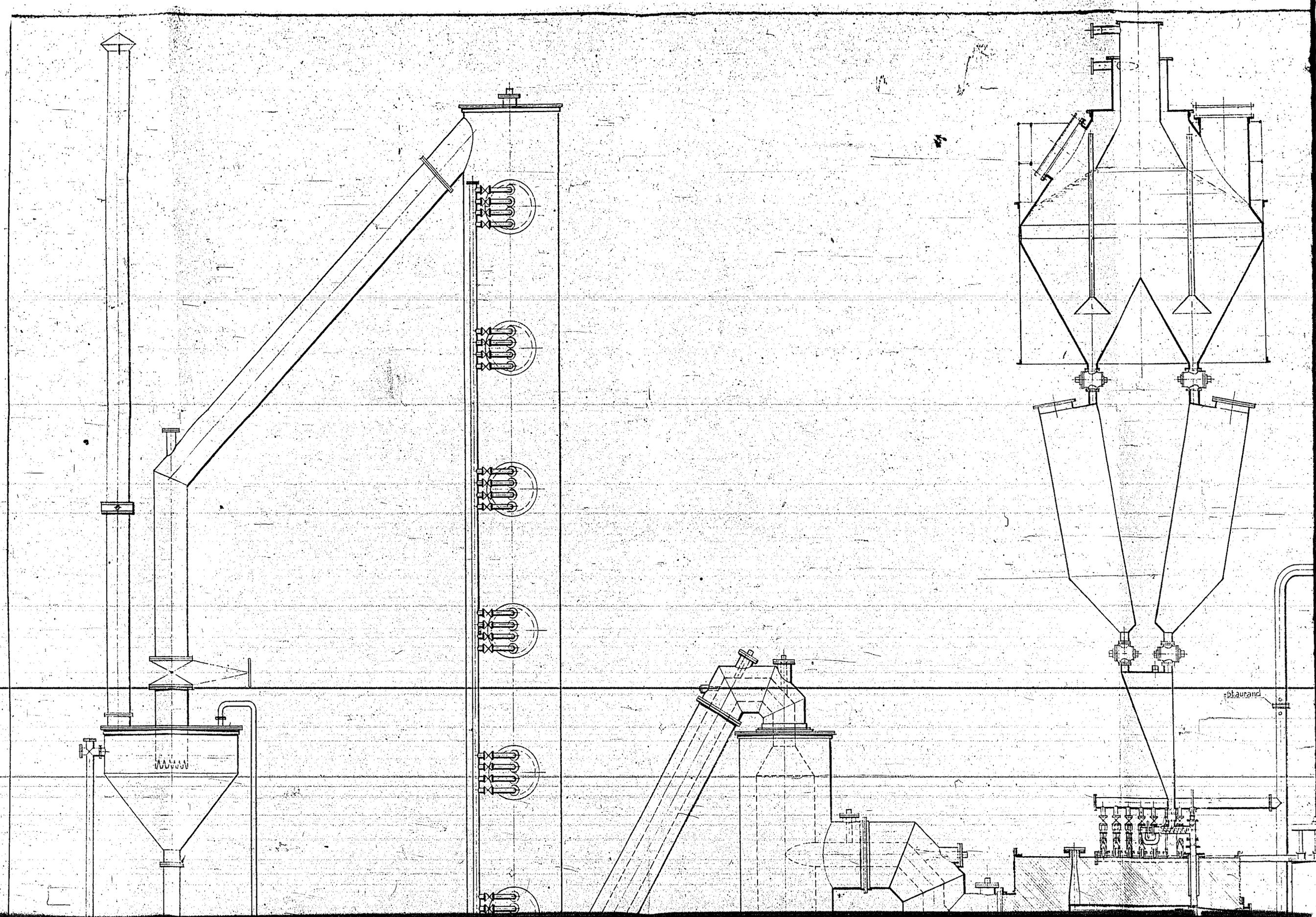

©Laurand

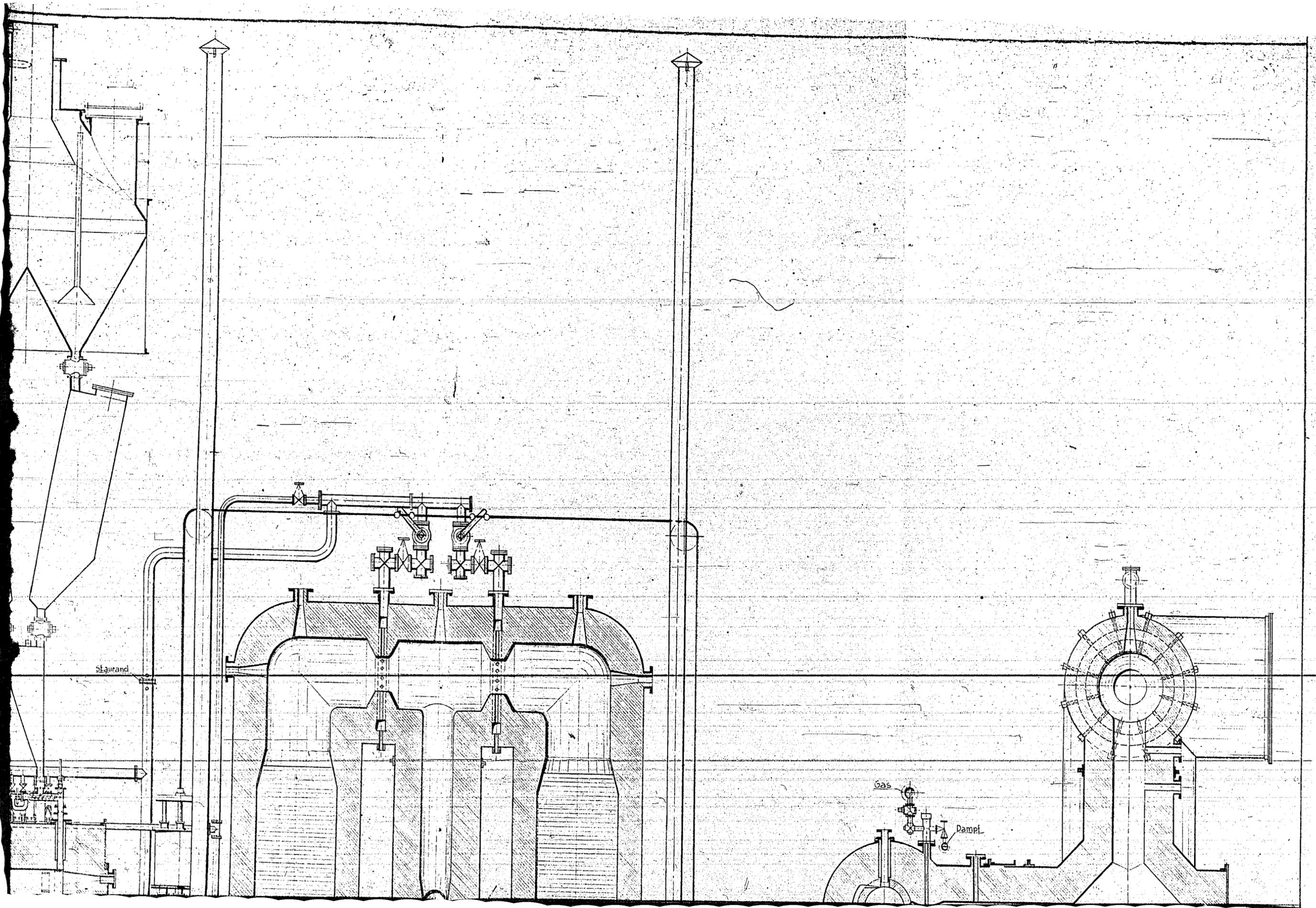

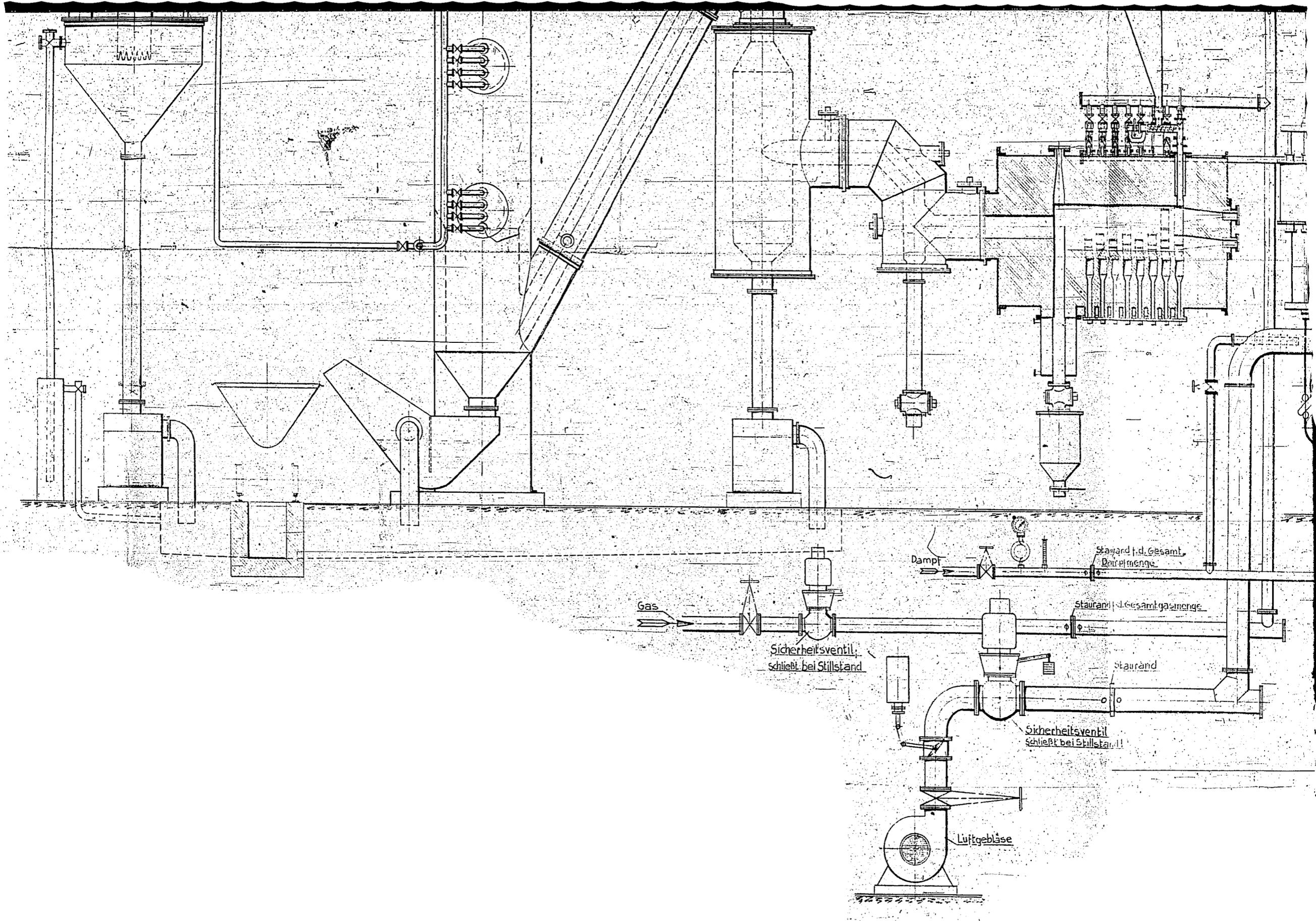

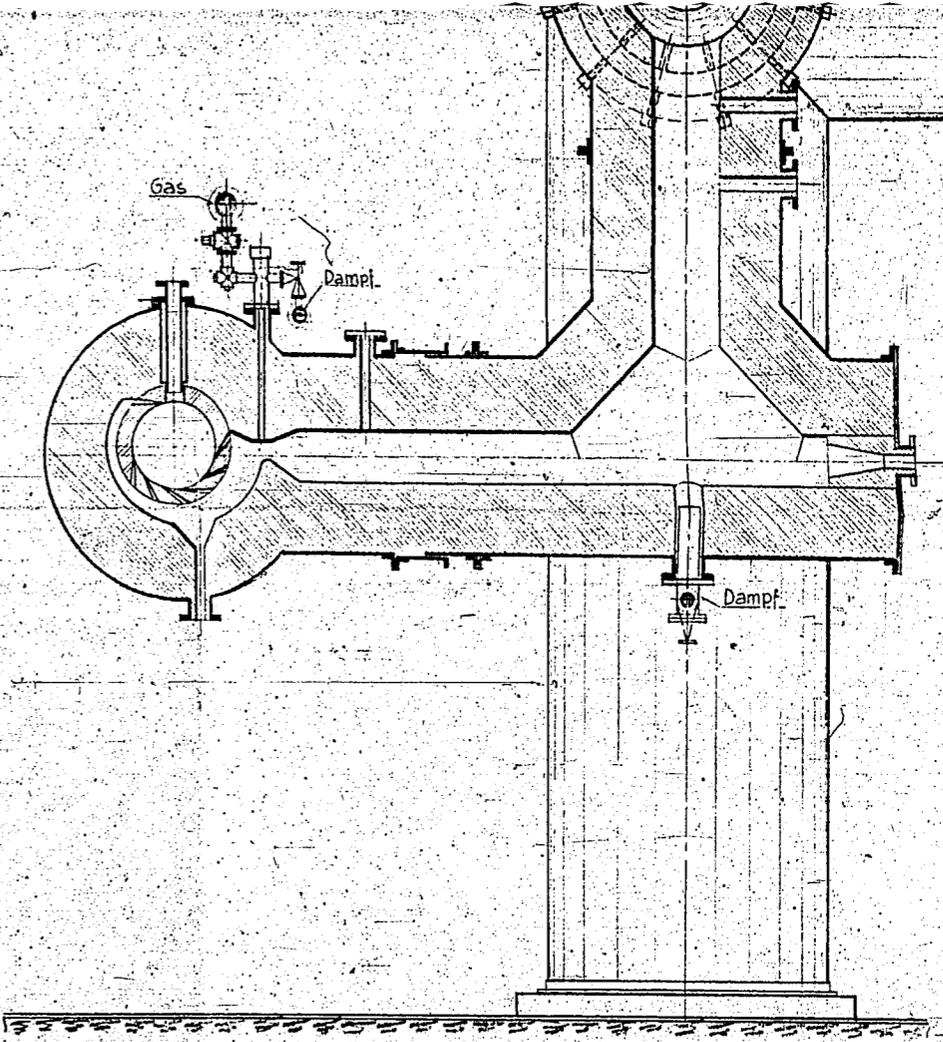
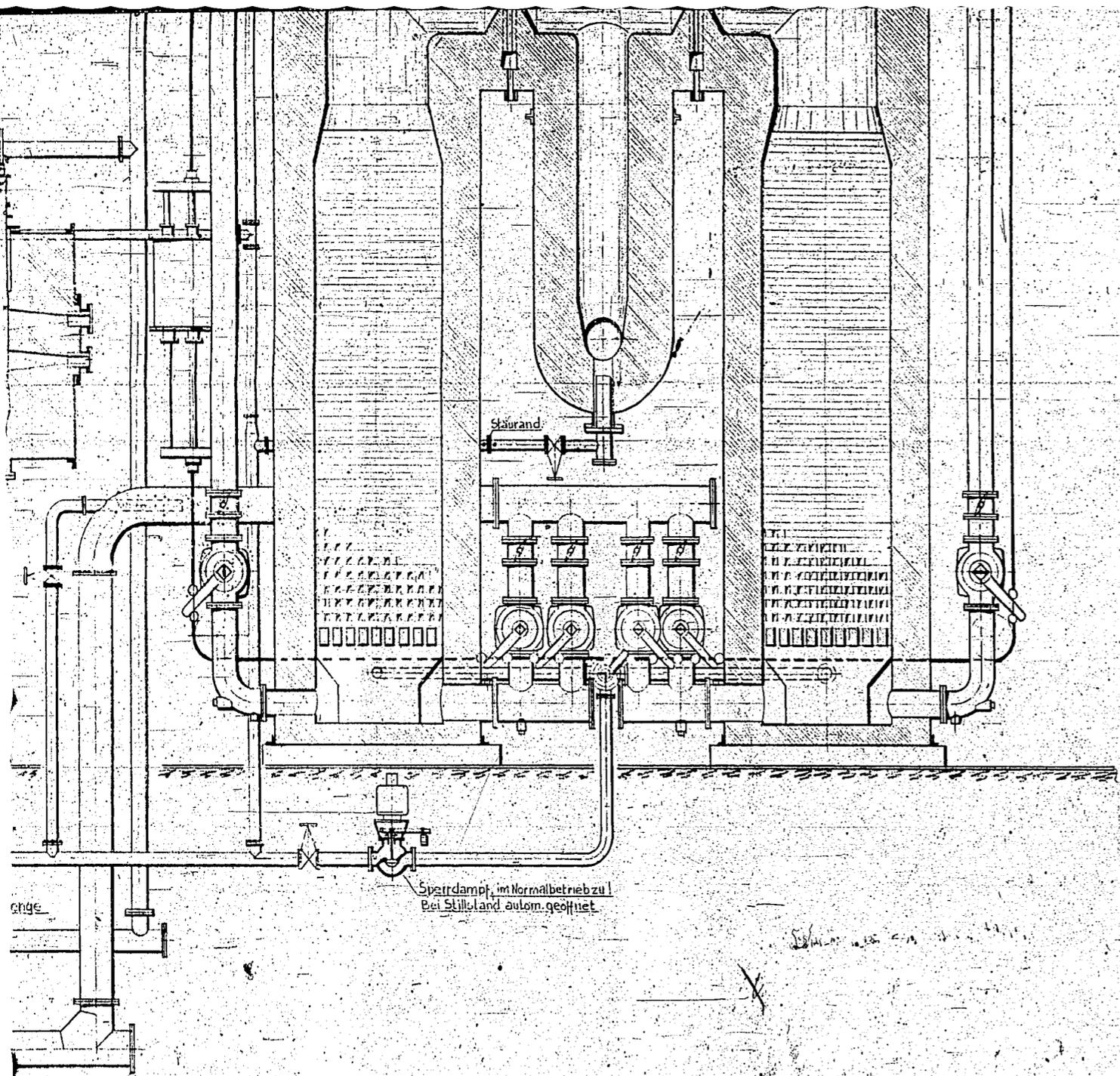

Anlage: Rheinpreußen C. Nr. 3939

Datum: 5. IX. 1886

Schematische Darstellung
der Staubvergäsung.

M. 1:~25

Diese Unterlage als unser Eigentum und vertrauliches Dokument ist derart zu behandeln, daß davon kein Gebrauch zu unserem Nachteil gemacht werden kann; insbesondere dürfen sie ohne unsere Zustimmung weder vervielfältigt, noch Dritten zugänglich gemacht werden; hinsichtlich ihres technischen Inhaltes behalten wir uns alle Rechte für den Fall einer Patenterteilung vor.
(Ors. betr. Urheberrecht v. 19. 6. 81, 22. 5. 10; Unt. Wettbew. Ges. v. 7. 6. 09, 21. 3. 25 und 28. 2. 31; Pat. Ges. v. 5. 5. 39 § 7)

Heinrich Koppers, Essen
Gesellschaft mit beschränkter Haftung

Gezeichnet: [Signature] Gepr. [Signature]

Bürochef

105146511

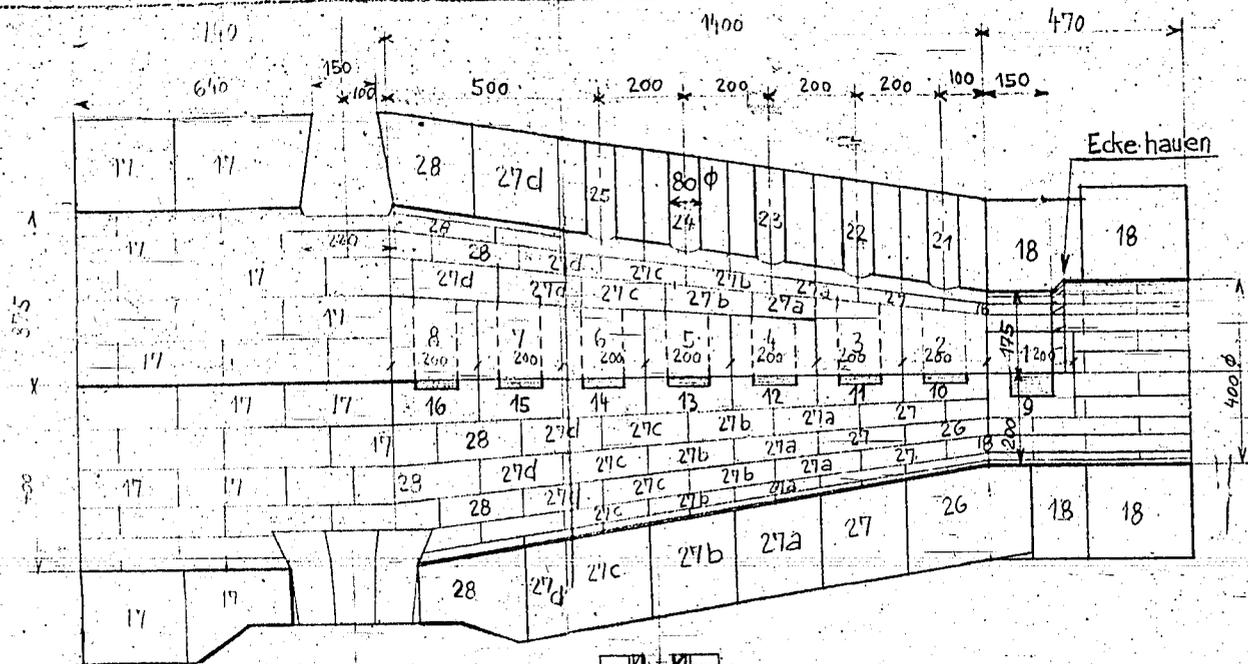

Schnitte-e

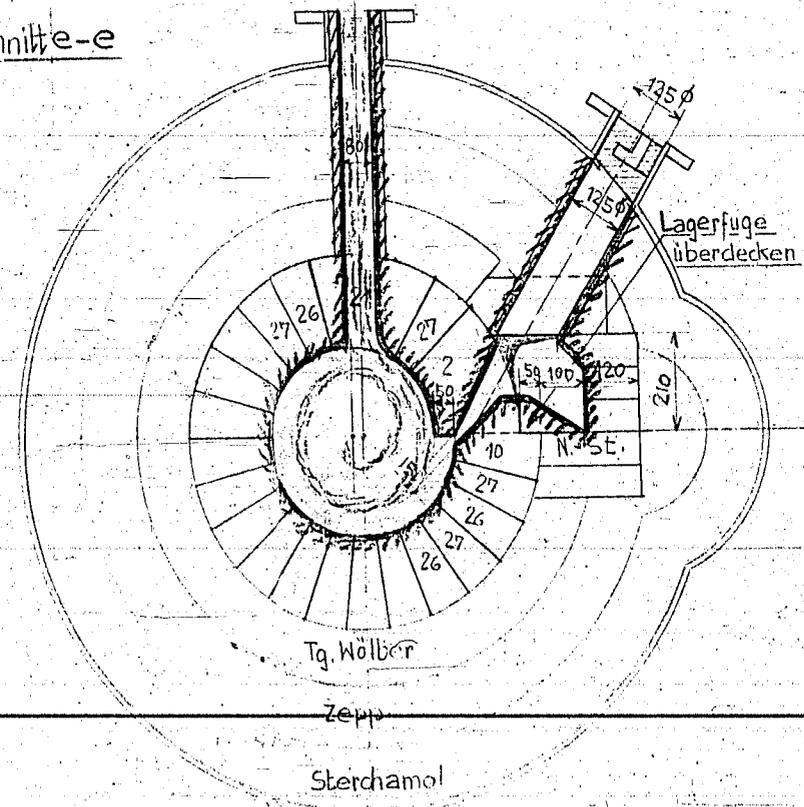
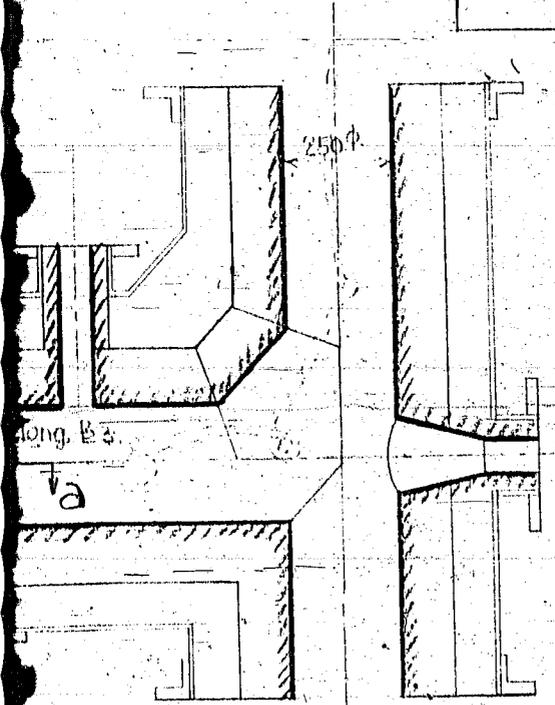

Tg. Wölber

Zapp

Sterchamol

2. Düse

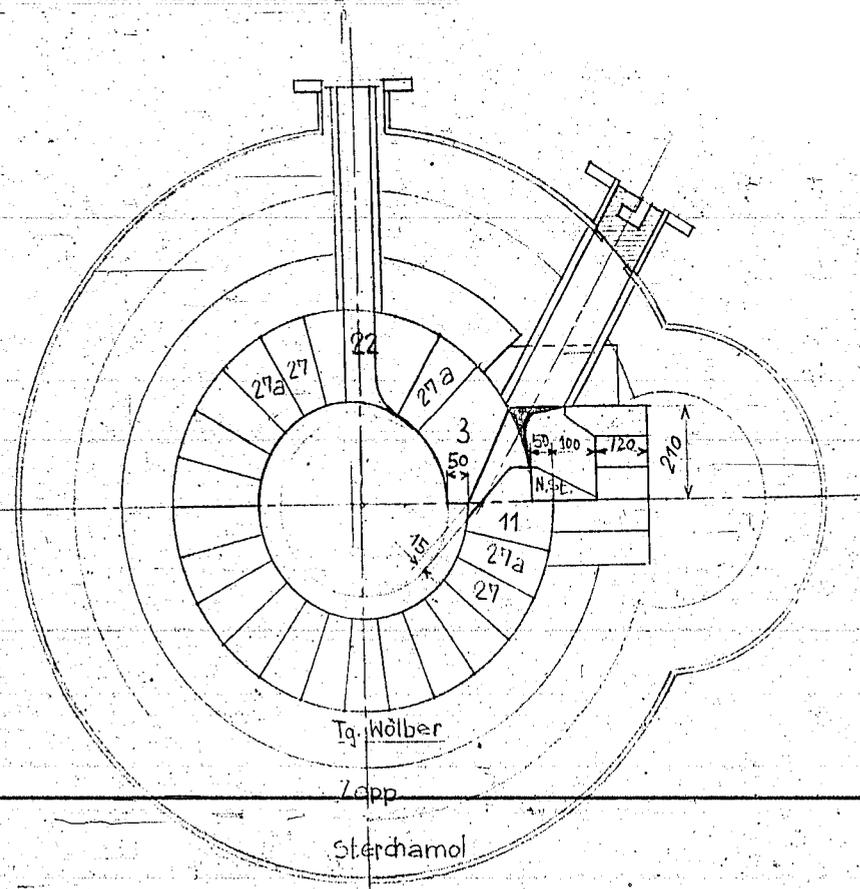

Tg. Wölber

Zapp

Sterchamol

3. Düse

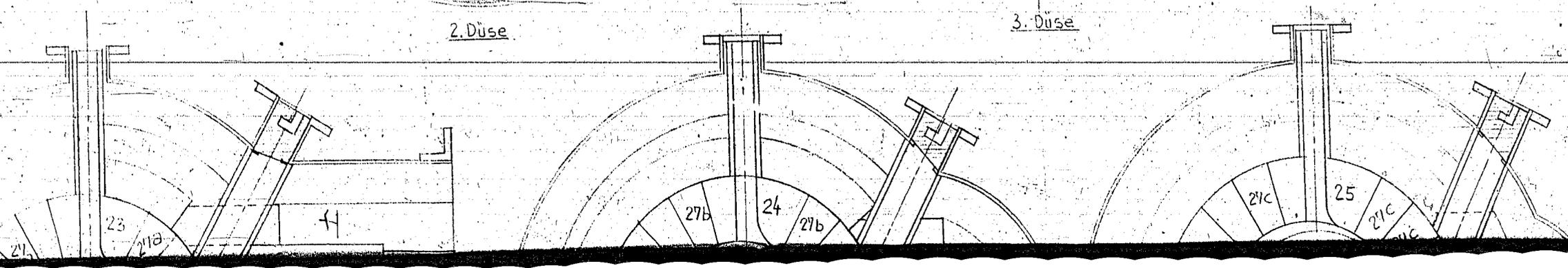

Sterchamol

1. Düse

Sterchamol

Schnitt b-b

600

680

15 mm Mörtelfuge am Mantel

Schlackenwolle

Sterchamol

Zepp

Tg. Wölber

Sterchamol

Zepp

Tg. Wölber

hauen Tg.

hauen Tg.

Tg. porös

Sterchamol

Tg. porös

Sterchamol

Tg. porös

Sterchamol

Tg. porös

Sterchamol

Tg. porös

Sterchamol

Tg. porös

Sterchamol

Tg. porös

4. Düse

Zepp

Sterchamol

7. Düse

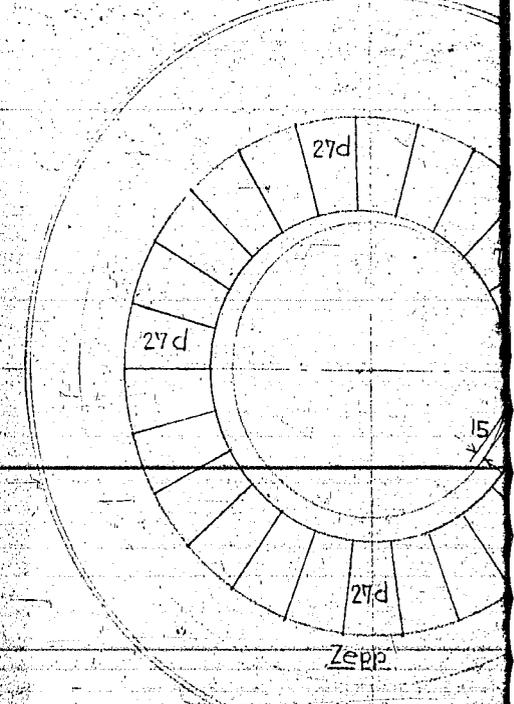
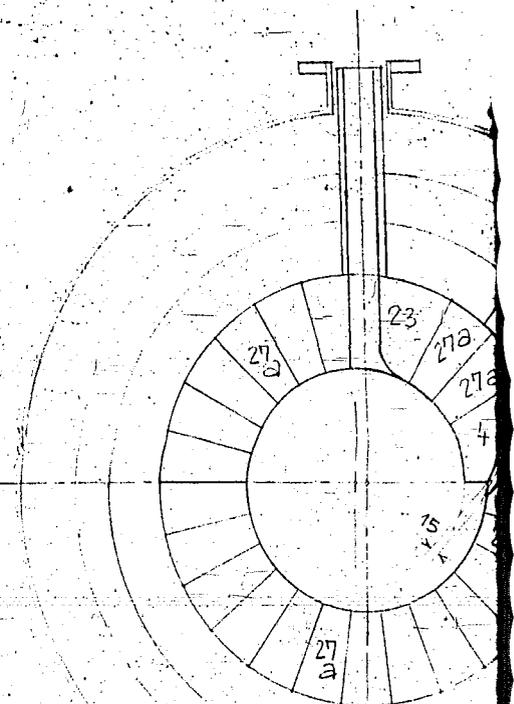
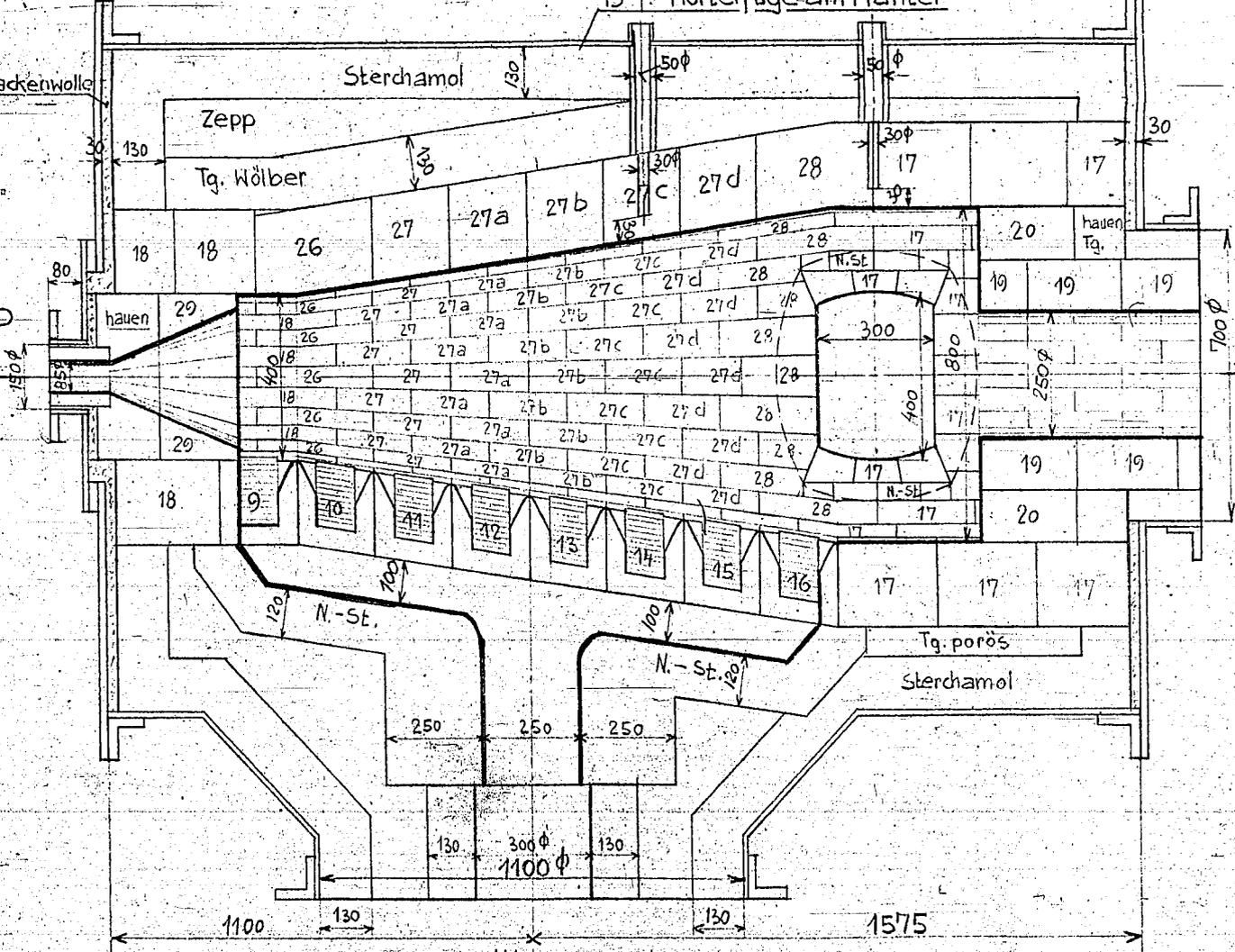
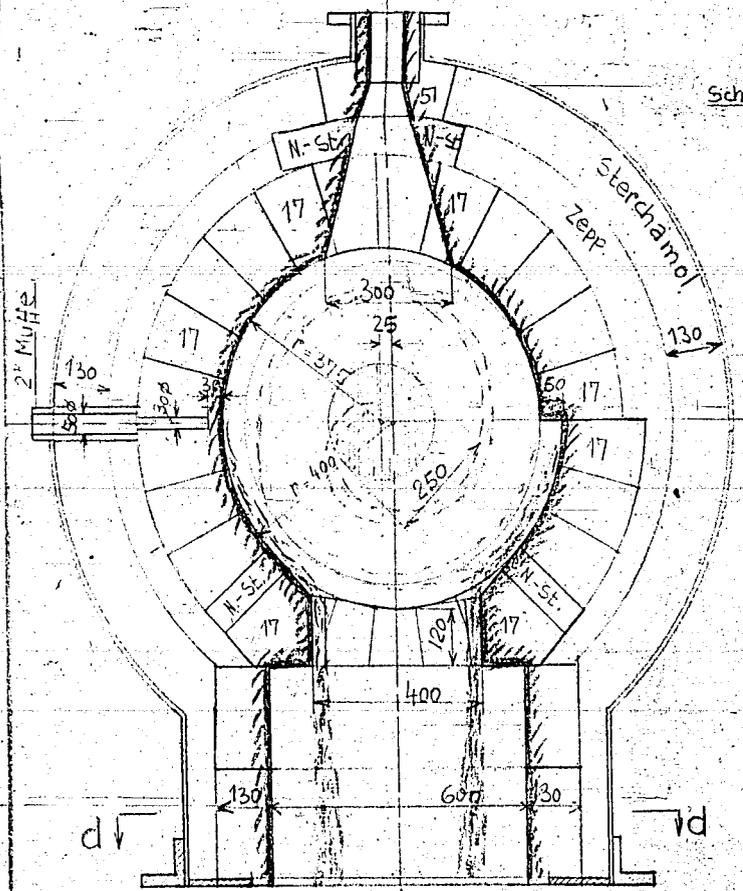

Schnitt c-c

630

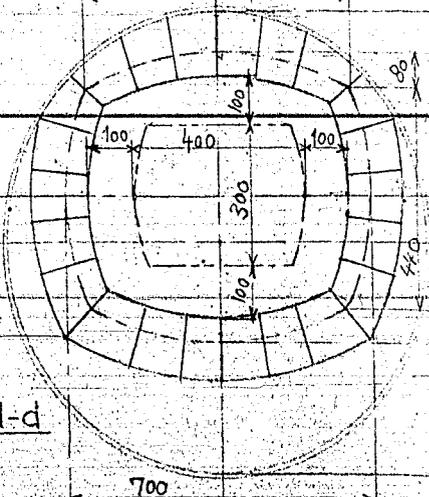

Schnitt d-d

700

Schnitt a-a

1100

130

300 φ

1100 φ

1575

700 φ

d

d

c

b

f

15

15

Zepp
Sterchamol

Zepp
Sterchamol

2. Düse

3. Düse

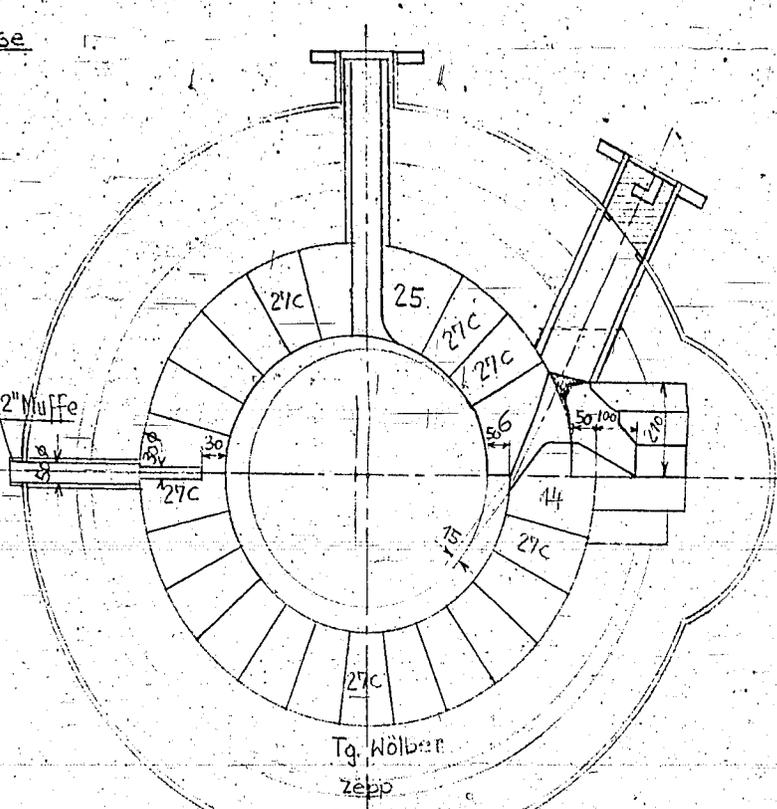
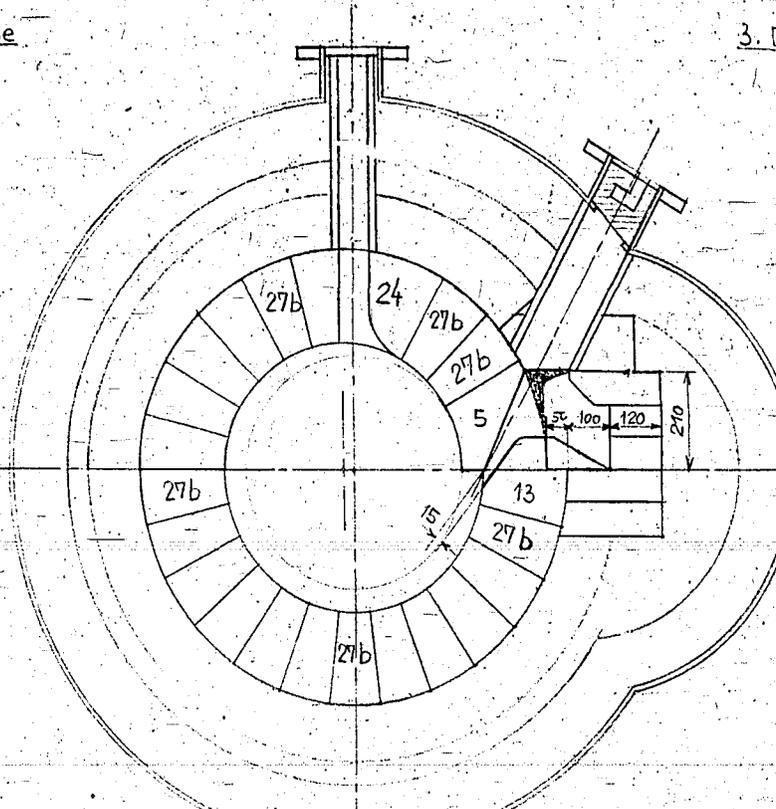
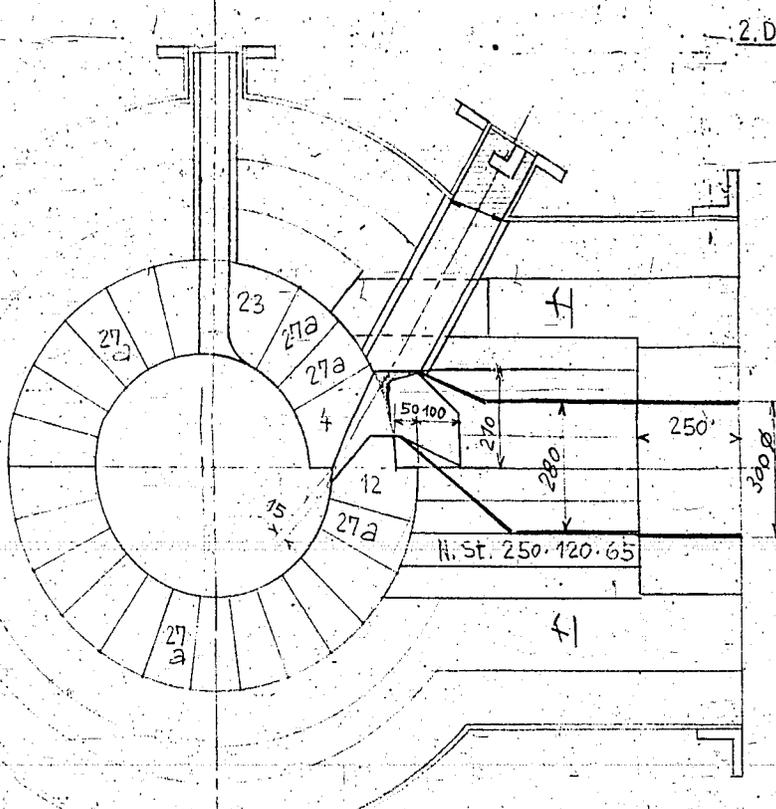

4. Düse

5. Düse

6. Düse

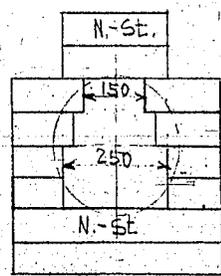
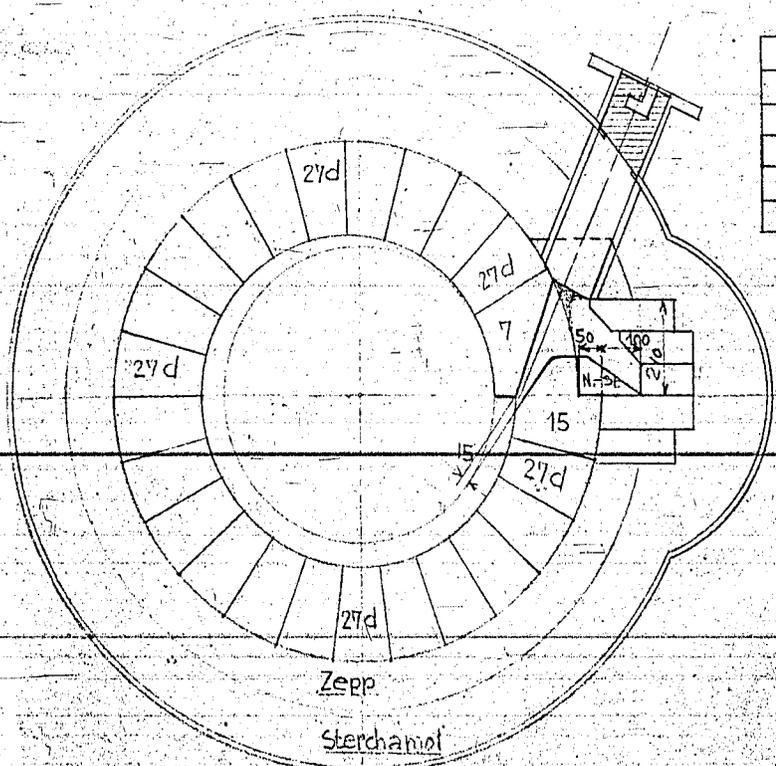

Schnitt x-x

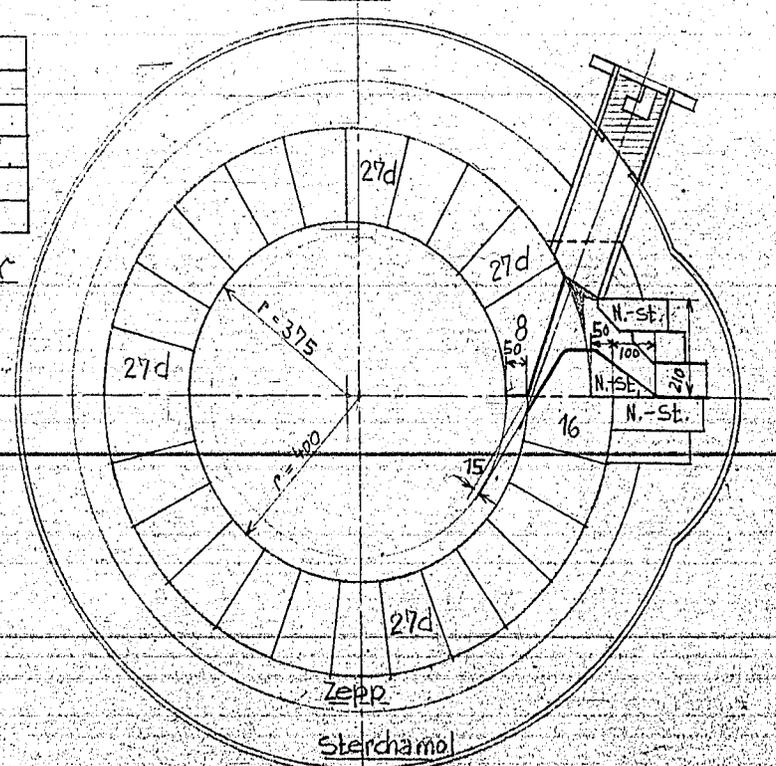

- Magnesit
- Tg. oder Sillimanit
- Tg. porös (Zepp)
- Sterchamol

7. Düse

8. Düse

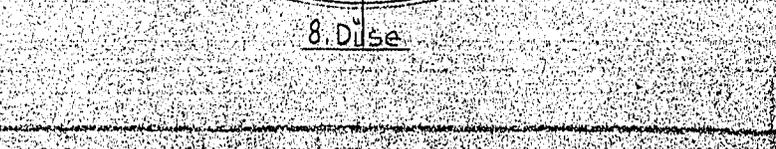
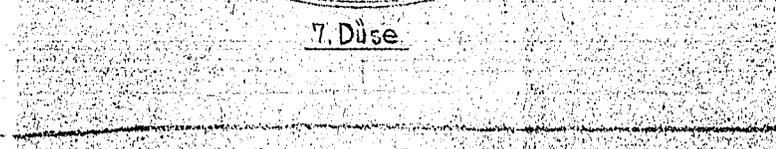

Wischhoff Blatt 3

Anlage: Staubverg. Rheinpr. Nr. C 3939

Datum: 22. IV. 4

gezeichnet: [Name]

gezeichnet: [Name]

M 1:10

Dieses Unterlag. als unser Eigentum und vertrauliches Dokument ist darauf zu bestehen, dass davon ohne unsere schriftliche Genehmigung nicht weiter verbreitet werden darf. Die Weitergabe ist ohne unsere Zustimmung verboten. Die Weitergabe nach dem Inhalt ist nicht zulässig. Die Weitergabe nach dem Inhalt ist nicht zulässig. Die Weitergabe nach dem Inhalt ist nicht zulässig.

(Ges. betr. Urheberrech. v. 19. 6. 1901, 2. 5. 1902, 3. 5. 1903, 4. 5. 1904, 5. 5. 1905, 6. 5. 1906, 7. 5. 1907, 8. 5. 1908, 9. 5. 1909, 10. 5. 1910, 11. 5. 1911, 12. 5. 1912, 13. 5. 1913, 14. 5. 1914, 15. 5. 1915, 16. 5. 1916, 17. 5. 1917, 18. 5. 1918, 19. 5. 1919, 20. 5. 1920, 21. 5. 1921, 22. 5. 1922, 23. 5. 1923, 24. 5. 1924, 25. 5. 1925, 26. 5. 1926, 27. 5. 1927, 28. 5. 1928, 29. 5. 1929, 30. 5. 1930, 31. 5. 1931, 1. 6. 1932, 2. 6. 1933, 3. 6. 1934, 4. 6. 1935, 5. 6. 1936, 6. 6. 1937, 7. 6. 1938, 8. 6. 1939, 9. 6. 1940, 10. 6. 1941, 11. 6. 1942, 12. 6. 1943, 13. 6. 1944, 14. 6. 1945, 15. 6. 1946, 16. 6. 1947, 17. 6. 1948, 18. 6. 1949, 19. 6. 1950, 20. 6. 1951, 21. 6. 1952, 22. 6. 1953, 23. 6. 1954, 24. 6. 1955, 25. 6. 1956, 26. 6. 1957, 27. 6. 1958, 28. 6. 1959, 29. 6. 1960, 30. 6. 1961, 1. 7. 1962, 2. 7. 1963, 3. 7. 1964, 4. 7. 1965, 5. 7. 1966, 6. 7. 1967, 7. 7. 1968, 8. 7. 1969, 9. 7. 1970, 10. 7. 1971, 11. 7. 1972, 12. 7. 1973, 13. 7. 1974, 14. 7. 1975, 15. 7. 1976, 16. 7. 1977, 17. 7. 1978, 18. 7. 1979, 19. 7. 1980, 20. 7. 1981, 21. 7. 1982, 22. 7. 1983, 23. 7. 1984, 24. 7. 1985, 25. 7. 1986, 26. 7. 1987, 27. 7. 1988, 28. 7. 1989, 29. 7. 1990, 30. 7. 1991, 31. 7. 1992, 1. 8. 1993, 2. 8. 1994, 3. 8. 1995, 4. 8. 1996, 5. 8. 1997, 6. 8. 1998, 7. 8. 1999, 8. 8. 2000, 9. 8. 2001, 10. 8. 2002, 11. 8. 2003, 12. 8. 2004, 13. 8. 2005, 14. 8. 2006, 15. 8. 2007, 16. 8. 2008, 17. 8. 2009, 18. 8. 2010, 19. 8. 2011, 20. 8. 2012, 21. 8. 2013, 22. 8. 2014, 23. 8. 2015, 24. 8. 2016, 25. 8. 2017, 26. 8. 2018, 27. 8. 2019, 28. 8. 2020, 29. 8. 2021, 30. 8. 2022, 31. 8. 2023, 1. 9. 2024, 2. 9. 2025, 3. 9. 2026, 4. 9. 2027, 5. 9. 2028, 6. 9. 2029, 7. 9. 2030, 8. 9. 2031, 9. 9. 2032, 10. 9. 2033, 11. 9. 2034, 12. 9. 2035, 13. 9. 2036, 14. 9. 2037, 15. 9. 2038, 16. 9. 2039, 17. 9. 2040, 18. 9. 2041, 19. 9. 2042, 20. 9. 2043, 21. 9. 2044, 22. 9. 2045, 23. 9. 2046, 24. 9. 2047, 25. 9. 2048, 26. 9. 2049, 27. 9. 2050, 28. 9. 2051, 29. 9. 2052, 30. 9. 2053, 31. 9. 2054, 1. 10. 2055, 2. 10. 2056, 3. 10. 2057, 4. 10. 2058, 5. 10. 2059, 6. 10. 2060, 7. 10. 2061, 8. 10. 2062, 9. 10. 2063, 10. 10. 2064, 11. 10. 2065, 12. 10. 2066, 13. 10. 2067, 14. 10. 2068, 15. 10. 2069, 16. 10. 2070, 17. 10. 2071, 18. 10. 2072, 19. 10. 2073, 20. 10. 2074, 21. 10. 2075, 22. 10. 2076, 23. 10. 2077, 24. 10. 2078, 25. 10. 2079, 26. 10. 2080, 27. 10. 2081, 28. 10. 2082, 29. 10. 2083, 30. 10. 2084, 31. 10. 2085, 1. 11. 2086, 2. 11. 2087, 3. 11. 2088, 4. 11. 2089, 5. 11. 2090, 6. 11. 2091, 7. 11. 2092, 8. 11. 2093, 9. 11. 2094, 10. 11. 2095, 11. 11. 2096, 12. 11. 2097, 13. 11. 2098, 14. 11. 2099, 15. 11. 2100, 16. 11. 2101, 17. 11. 2102, 18. 11. 2103, 19. 11. 2104, 20. 11. 2105, 21. 11. 2106, 22. 11. 2107, 23. 11. 2108, 24. 11. 2109, 25. 11. 2110, 26. 11. 2111, 27. 11. 2112, 28. 11. 2113, 29. 11. 2114, 30. 11. 2115, 31. 11. 2116, 1. 12. 2117, 2. 12. 2118, 3. 12. 2119, 4. 12. 2120, 5. 12. 2121, 6. 12. 2122, 7. 12. 2123, 8. 12. 2124, 9. 12. 2125, 10. 12. 2126, 11. 12. 2127, 12. 12. 2128, 13. 12. 2129, 14. 12. 2130, 15. 12. 2131, 16. 12. 2132, 17. 12. 2133, 18. 12. 2134, 19. 12. 2135, 20. 12. 2136, 21. 12. 2137, 22. 12. 2138, 23. 12. 2139, 24. 12. 2140, 25. 12. 2141, 26. 12. 2142, 27. 12. 2143, 28. 12. 2144, 29. 12. 2145, 30. 12. 2146, 31. 12. 2147, 1. 1. 2148, 2. 1. 2149, 3. 1. 2150, 4. 1. 2151, 5. 1. 2152, 6. 1. 2153, 7. 1. 2154, 8. 1. 2155, 9. 1. 2156, 10. 1. 2157, 11. 1. 2158, 12. 1. 2159, 13. 1. 2160, 14. 1. 2161, 15. 1. 2162, 16. 1. 2163, 17. 1. 2164, 18. 1. 2165, 19. 1. 2166, 20. 1. 2167, 21. 1. 2168, 22. 1. 2169, 23. 1. 2170, 24. 1. 2171, 25. 1. 2172, 26. 1. 2173, 27. 1. 2174, 28. 1. 2175, 29. 1. 2176, 30. 1. 2177, 31. 1. 2178, 1. 2. 2179, 2. 2. 2180, 3. 2. 2181, 4. 2. 2182, 5. 2. 2183, 6. 2. 2184, 7. 2. 2185, 8. 2. 2186, 9. 2. 2187, 10. 2. 2188, 11. 2. 2189, 12. 2. 2190, 13. 2. 2191, 14. 2. 2192, 15. 2. 2193, 16. 2. 2194, 17. 2. 2195, 18. 2. 2196, 19. 2. 2197, 20. 2. 2198, 21. 2. 2199, 22. 2. 2200, 23. 2. 2201, 24. 2. 2202, 25. 2. 2203, 26. 2. 2204, 27. 2. 2205, 28. 2. 2206, 29. 2. 2207, 30. 2. 2208, 31. 2. 2209, 1. 3. 2210, 2. 3. 2211, 3. 3. 2212, 4. 3. 2213, 5. 3. 2214, 6. 3. 2215, 7. 3. 2216, 8. 3. 2217, 9. 3. 2218, 10. 3. 2219, 11. 3. 2220, 12. 3. 2221, 13. 3. 2222, 14. 3. 2223, 15. 3. 2224, 16. 3. 2225, 17. 3. 2226, 18. 3. 2227, 19. 3. 2228, 20. 3. 2229, 21. 3. 2230, 22. 3. 2231, 23. 3. 2232, 24. 3. 2233, 25. 3. 2234, 26. 3. 2235, 27. 3. 2236, 28. 3. 2237, 29. 3. 2238, 30. 3. 2239, 31. 3. 2240, 1. 4. 2241, 2. 4. 2242, 3. 4. 2243, 4. 4. 2244, 5. 4. 2245, 6. 4. 2246, 7. 4. 2247, 8. 4. 2248, 9. 4. 2249, 10. 4. 2250, 11. 4. 2251, 12. 4. 2252, 13. 4. 2253, 14. 4. 2254, 15. 4. 2255, 16. 4. 2256, 17. 4. 2257, 18. 4. 2258, 19. 4. 2259, 20. 4. 2260, 21. 4. 2261, 22. 4. 2262, 23. 4. 2263, 24. 4. 2264, 25. 4. 2265, 26. 4. 2266, 27. 4. 2267, 28. 4. 2268, 29. 4. 2269, 30. 4. 2270, 31. 4. 2271, 1. 5. 2272, 2. 5. 2273, 3. 5. 2274, 4. 5. 2275, 5. 5. 2276, 6. 5. 2277, 7. 5. 2278, 8. 5. 2279, 9. 5. 2280, 10. 5. 2281, 11. 5. 2282, 12. 5. 2283, 13. 5. 2284, 14. 5. 2285, 15. 5. 2286, 16. 5. 2287, 17. 5. 2288, 18. 5. 2289, 19. 5. 2290, 20. 5. 2291, 21. 5. 2292, 22. 5. 2293, 23. 5. 2294, 24. 5. 2295, 25. 5. 2296, 26. 5. 2297, 27. 5. 2298, 28. 5. 2299, 29. 5. 2300, 30. 5. 2301, 31. 5. 2302, 1. 6. 2303, 2. 6. 2304, 3. 6. 2305, 4. 6. 2306, 5. 6. 2307, 6. 6. 2308, 7. 6. 2309, 8. 6. 2310, 9. 6. 2311, 10. 6. 2312, 11. 6. 2313, 12. 6. 2314, 13. 6. 2315, 14. 6. 2316, 15. 6. 2317, 16. 6. 2318, 17. 6. 2319, 18. 6. 2320, 19. 6. 2321, 20. 6. 2322, 21. 6. 2323, 22. 6. 2324, 23. 6. 2325, 24. 6. 2326, 25. 6. 2327, 26. 6. 2328, 27. 6. 2329, 28. 6. 2330, 29. 6. 2331, 30. 6. 2332, 31. 6. 2333, 1. 7. 2334, 2. 7. 2335, 3. 7. 2336, 4. 7. 2337, 5. 7. 2338, 6. 7. 2339, 7. 7. 2340, 8. 7. 2341, 9. 7. 2342, 10. 7. 2343, 11. 7. 2344, 12. 7. 2345, 13. 7. 2346, 14. 7. 2347, 15. 7. 2348, 16. 7. 2349, 17. 7. 2350, 18. 7. 2351, 19. 7. 2352, 20. 7. 2353, 21. 7. 2354, 22. 7. 2355, 23. 7. 2356, 24. 7. 2357, 25. 7. 2358, 26. 7. 2359, 27. 7. 2360, 28. 7. 2361, 29. 7. 2362, 30. 7. 2363, 31. 7. 2364, 1. 8. 2365, 2. 8. 2366, 3. 8. 2367, 4. 8. 2368, 5. 8. 2369, 6. 8. 2370, 7. 8. 2371, 8. 8. 2372, 9. 8. 2373, 10. 8. 2374, 11. 8. 2375, 12. 8. 2376, 13. 8. 2377, 14. 8. 2378, 15. 8. 2379, 16. 8. 2380, 17. 8. 2381, 18. 8. 2382, 19. 8. 2383, 20. 8. 2384, 21. 8. 2385, 22. 8. 2386, 23. 8. 2387, 24. 8. 2388, 25. 8. 2389, 26. 8. 2390, 27. 8. 2391, 28. 8. 2392, 29. 8. 2393, 30. 8. 2394, 31. 8. 2395, 1. 9. 2396, 2. 9. 2397, 3. 9. 2398, 4. 9. 2399, 5. 9. 2400, 6. 9. 2401, 7. 9. 2402, 8. 9. 2403, 9. 9. 2404, 10. 9. 2405, 11. 9. 2406, 12. 9. 2407, 13. 9. 2408, 14. 9. 2409, 15. 9. 2410, 16. 9. 2411, 17. 9. 2412, 18. 9. 2413, 19. 9. 2414, 20. 9. 2415, 21. 9. 2416, 22. 9. 2417, 23. 9. 2418, 24. 9. 2419, 25. 9. 2420, 26. 9. 2421, 27. 9. 2422, 28. 9. 2423, 29. 9. 2424, 30. 9. 2425, 31. 9. 2426, 1. 10. 2427, 2. 10. 2428, 3. 10. 2429, 4. 10. 2430, 5. 10. 2431, 6. 10. 2432, 7. 10. 2433, 8. 10. 2434, 9. 10. 2435, 10. 10. 2436, 11. 10. 2437, 12. 10. 2438, 13. 10. 2439, 14. 10. 2440, 15. 10. 2441, 16. 10. 2442, 17. 10. 2443, 18. 10. 2444, 19. 10. 2445, 20. 10. 2446, 21. 10. 2447, 22. 10. 2448, 23. 10. 2449, 24. 10. 2450, 25. 10. 2451, 26. 10. 2452, 27. 10. 2453, 28. 10. 2454, 29. 10. 2455, 30. 10. 2456, 31. 10. 2457, 1. 11. 2458, 2. 11. 2459, 3. 11. 2460, 4. 11. 2461, 5. 11. 2462, 6. 11. 2463, 7. 11. 2464, 8. 11. 2465, 9. 11. 2466, 10. 11. 2467, 11. 11. 2468, 12. 11. 2469, 13. 11. 2470, 14. 11. 2471, 15. 11. 2472, 16. 11. 2473, 17. 11. 2474, 18. 11. 2475, 19. 11. 2476, 20. 11. 2477, 21. 11. 2478, 22. 11. 2479, 23. 11. 2480, 24. 11. 2481, 25. 11. 2482, 26. 11. 2483, 27. 11. 2484, 28. 11. 2485, 29. 11. 2486, 30. 11. 2487, 31. 11. 2488, 1. 12. 2489, 2. 12. 2490, 3. 12. 2491, 4. 12. 2492, 5. 12. 2493, 6. 12. 2494, 7. 12. 2495, 8. 12. 2496, 9. 12. 2497, 10. 12. 2498, 11. 12. 2499, 12. 12. 2500, 13. 12. 2501, 14. 12. 2502, 15. 12. 2503, 16. 12. 2504, 17. 12. 2505, 18. 12. 2506, 19. 12. 2507, 20. 12. 2508, 21. 12. 2509, 22. 12. 2510, 23. 12. 2511, 24. 12. 2512, 25. 12. 2513, 26. 12. 2514, 27. 12. 2515, 28. 12. 2516, 29. 12. 2517, 30. 12. 2518, 31. 12. 2519, 1. 1. 2520, 2. 1. 2521, 3. 1. 2522, 4. 1. 2523, 5. 1. 2524, 6. 1. 2525, 7. 1. 2526, 8. 1. 2527, 9. 1. 2528, 10. 1. 2529, 11. 1. 2530, 12. 1. 2531, 13. 1. 2532, 14. 1. 2533, 15. 1. 2534, 16. 1. 2535, 17. 1. 2536, 18. 1. 2537, 19. 1. 2538, 20. 1. 2539, 21. 1. 2540, 22. 1. 2541, 23. 1. 2542, 24. 1. 2543, 25. 1. 2544, 26. 1. 2545, 27. 1. 2546, 28. 1. 2547, 29. 1. 2548, 30. 1. 2549, 31. 1. 2550, 1. 2. 2551, 2. 2. 2552, 3. 2. 2553, 4. 2. 2554, 5. 2. 2555, 6. 2. 2556, 7. 2. 2557, 8. 2. 2558, 9. 2. 2559, 10. 2. 2560, 11. 2. 2561, 12. 2. 2562, 13. 2. 2563, 14. 2. 2564, 15. 2. 2565, 16. 2. 2566, 17. 2. 2567, 18. 2. 2568, 19. 2. 2569, 20. 2. 2570, 21. 2. 2571, 22. 2. 2572, 23. 2. 2573, 24. 2. 2574, 25. 2. 2575, 26. 2. 2576, 27. 2. 2577, 28. 2. 2578, 29. 2. 2579, 30. 2. 2580, 31. 2. 2581, 1. 3. 2582, 2. 3. 2583, 3. 3. 2584, 4. 3. 2585, 5. 3. 2586, 6. 3. 2587, 7. 3. 2588, 8. 3. 2589, 9. 3. 2590, 10. 3. 2591, 11. 3. 2592, 12. 3. 2593, 13. 3. 2594, 14. 3. 2595, 15. 3. 2596, 16. 3. 2597, 17. 3. 2598, 18. 3. 2599, 19. 3. 2600, 20. 3. 2601, 21. 3. 2602, 22. 3. 2603, 23. 3. 2604, 24. 3. 2605, 25. 3. 2606, 26. 3. 2607, 27. 3. 2608, 28. 3. 2609, 29. 3. 2610, 30. 3. 2611, 31. 3. 2612, 1. 4. 2613, 2. 4. 2614, 3. 4. 2615, 4. 4. 2616, 5. 4. 2617, 6. 4. 2618, 7. 4. 2619, 8. 4. 2620, 9. 4. 2621, 10. 4. 2622, 11. 4. 2623, 12. 4. 2624, 13. 4. 2625, 14. 4. 2626, 15. 4. 2627, 16. 4. 2628, 17. 4. 2629, 18. 4. 2630, 19. 4. 2631, 20. 4. 2632, 21. 4. 2633, 22. 4. 2634, 23. 4. 2635, 24. 4. 2636, 25. 4. 2637, 26. 4. 2638, 27. 4. 2639, 28. 4. 2640, 29. 4. 2641, 30. 4. 2642, 31. 4. 2643, 1. 5. 2644, 2. 5. 2645, 3. 5. 2646, 4. 5. 2647, 5. 5. 2648, 6. 5. 2649, 7. 5. 2650, 8. 5. 2651, 9. 5. 2652, 10. 5. 2653, 11. 5. 2654, 12. 5. 2655, 13. 5. 2656, 14. 5. 2657, 15. 5. 2658, 16. 5. 2659, 17. 5. 2660, 18. 5. 2661, 19. 5. 2662, 20. 5. 2663, 21. 5. 2664, 22. 5. 2665, 23. 5. 2666, 24. 5. 2667, 25. 5. 2668, 26. 5. 2669, 27. 5. 2670, 28. 5. 2671, 29. 5. 2672, 30. 5. 2673, 31. 5. 2674, 1. 6. 2675, 2. 6. 2676, 3. 6. 2677, 4. 6. 2678, 5. 6. 2679, 6. 6. 2680, 7. 6. 2681, 8. 6. 2682, 9. 6. 2683, 10. 6. 2684, 11. 6. 2685, 12. 6. 2686, 13. 6. 2687, 14. 6. 2688, 15. 6. 2689, 16. 6. 2690, 17. 6. 2691, 18. 6. 2692, 19. 6. 2693, 20. 6. 2694, 21. 6. 2695, 22. 6. 2696, 23. 6. 2697, 24. 6. 2698, 25. 6. 2699, 26. 6. 2700, 27. 6. 2701, 28. 6. 2702, 29. 6. 2703, 30. 6. 2704, 31. 6. 2705, 1. 7. 2706, 2. 7. 2707, 3. 7. 2708, 4. 7. 2709, 5. 7. 2710, 6. 7. 2711, 7. 7. 2712, 8. 7. 2713, 9. 7. 2714, 10. 7. 2715, 11. 7. 2716, 12. 7. 2717, 13. 7. 2718, 14. 7. 2719, 15. 7. 2720, 16. 7. 2721, 17. 7. 2722, 18. 7. 2723, 19. 7. 2724, 20. 7. 2725, 21. 7. 2726, 22. 7. 2727, 23. 7. 2728, 24. 7. 2729, 25. 7. 2730, 26. 7. 2731, 27. 7. 2732, 28. 7. 2733, 29. 7. 2734,

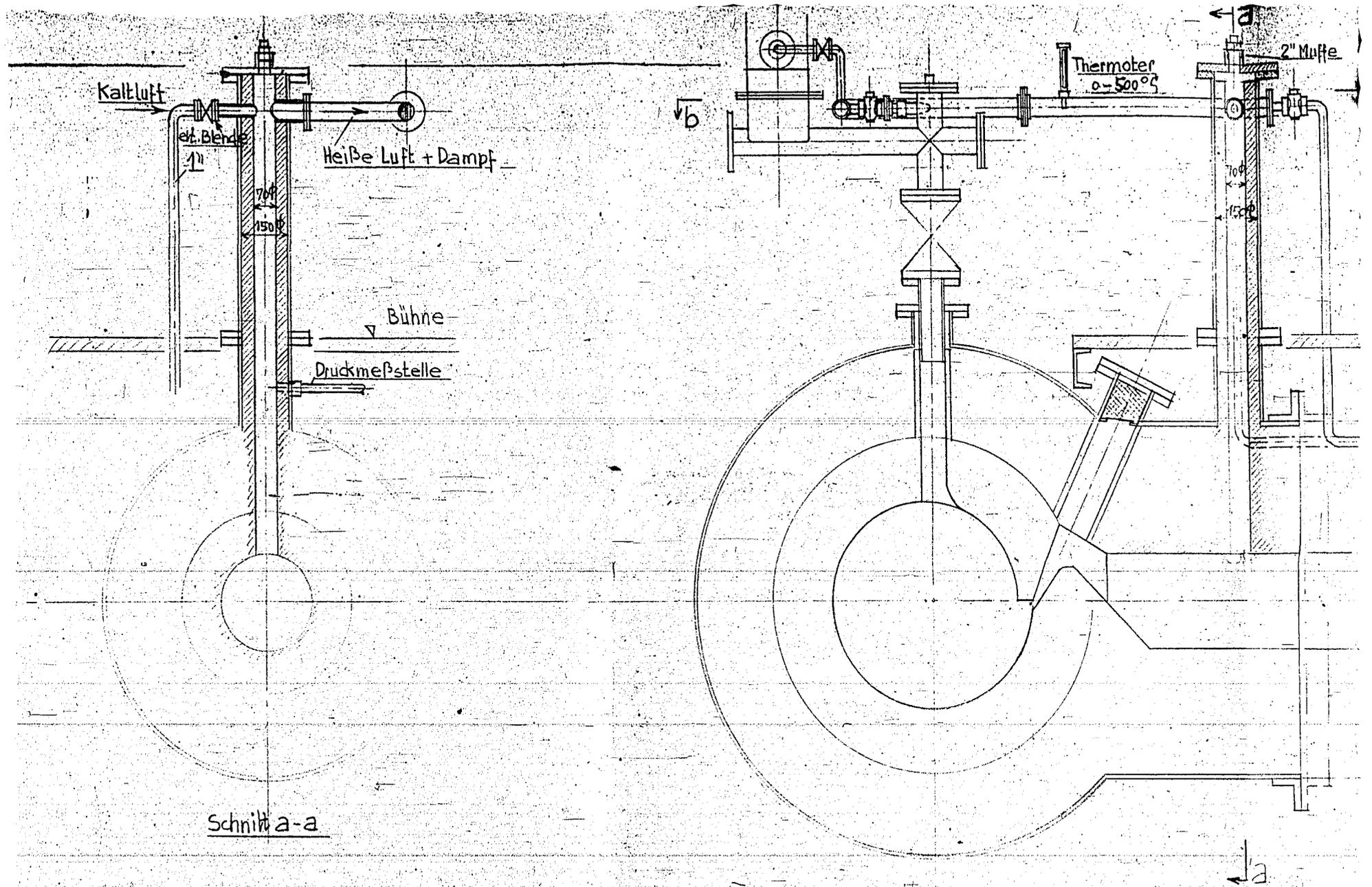

Schnitt a-a

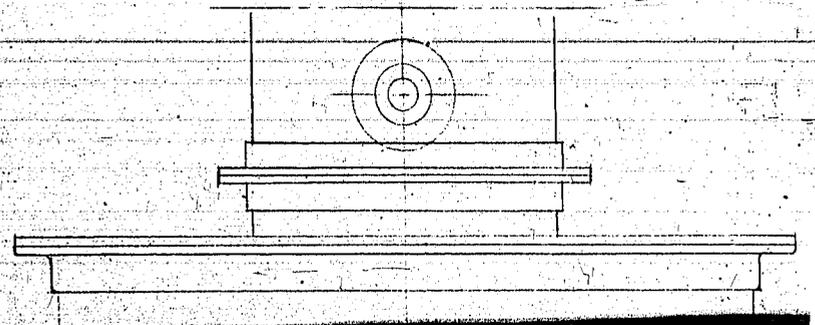

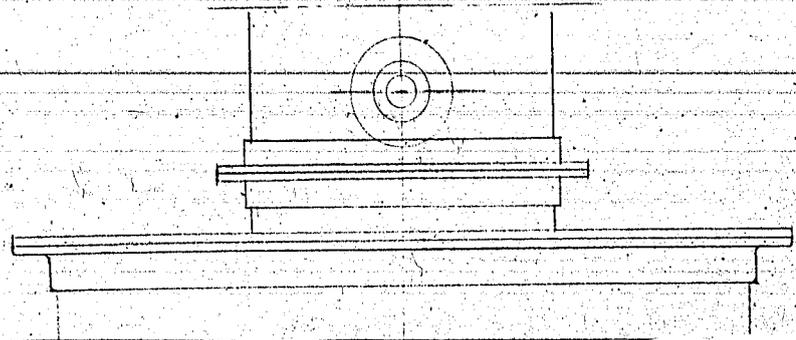
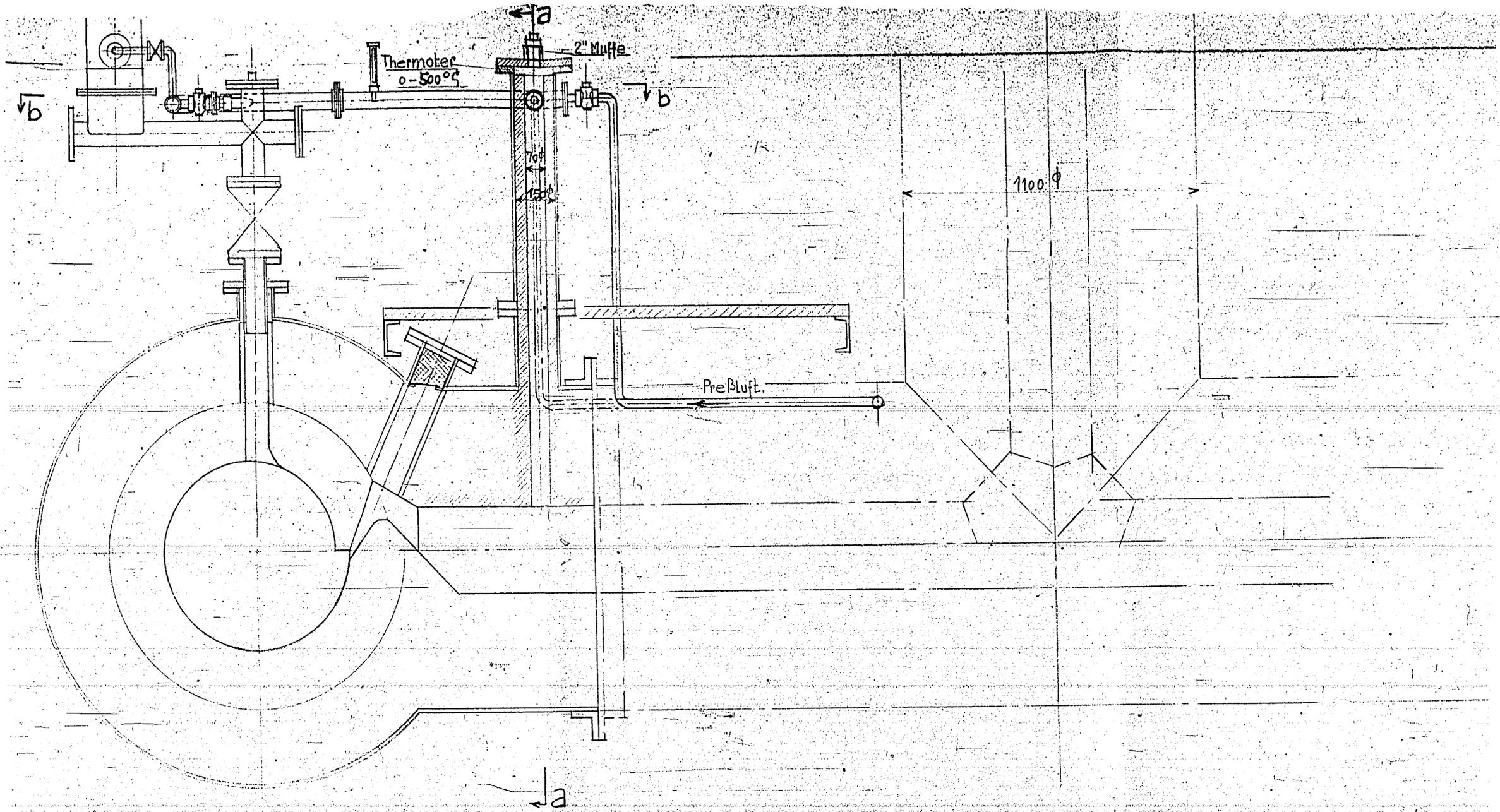

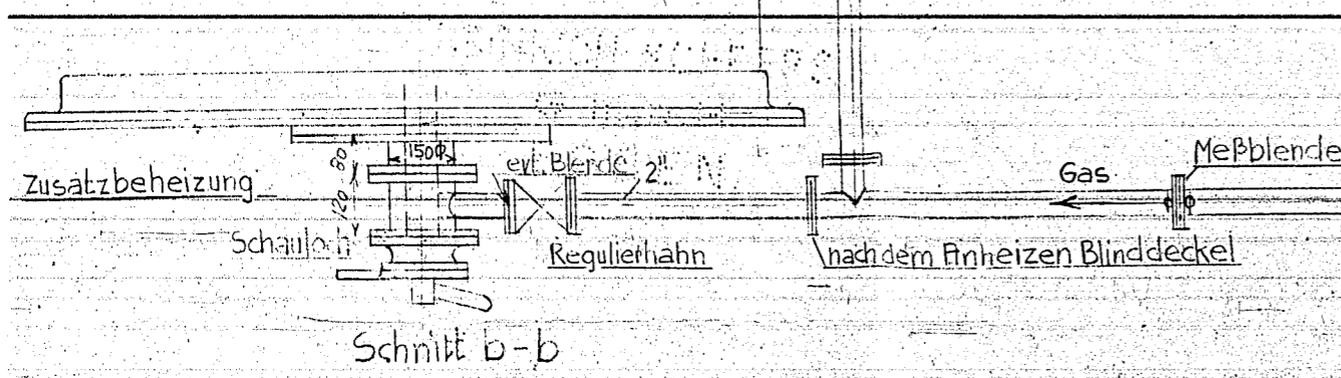
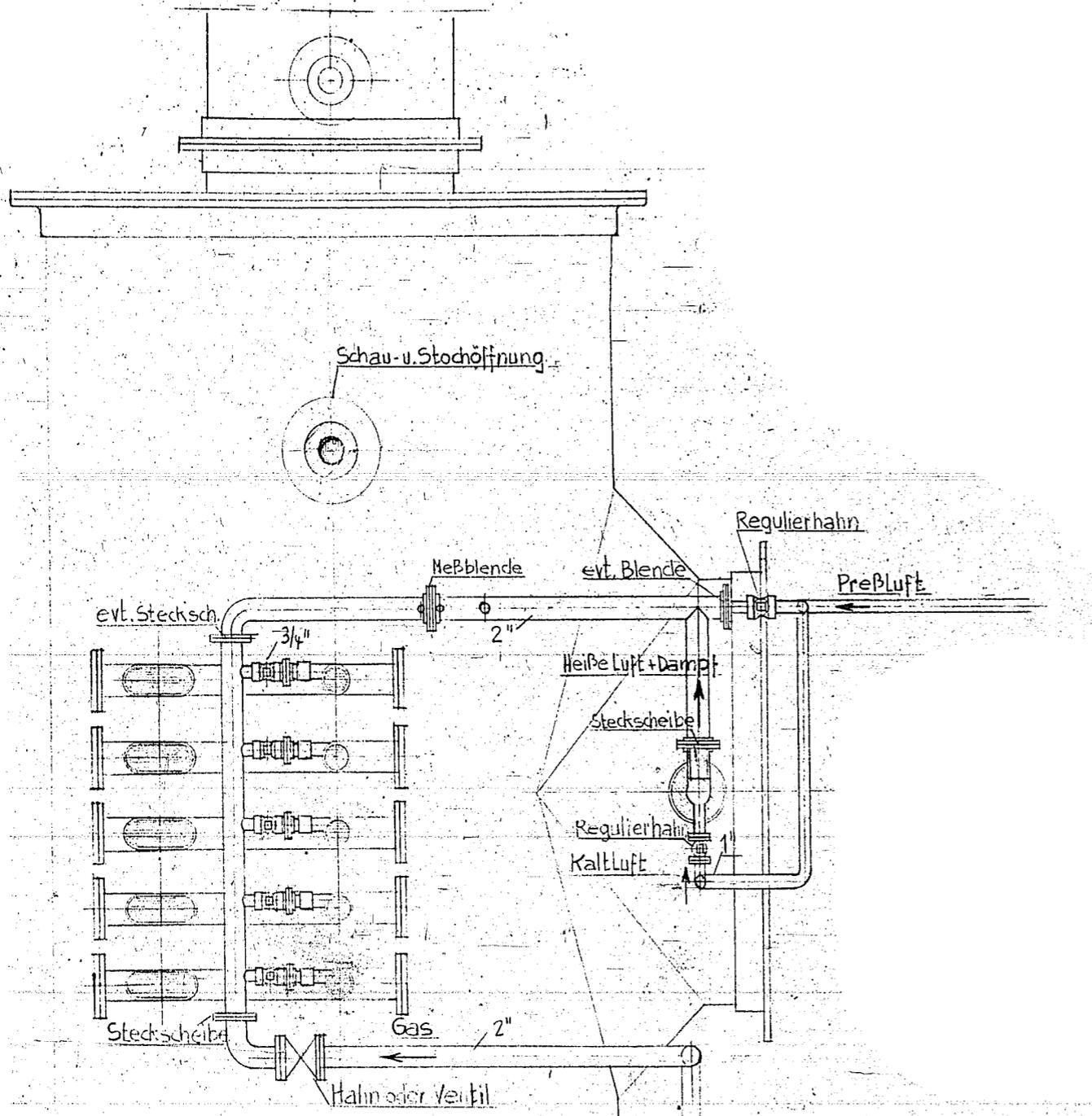

Anlage: Rheinpreußen (Nr. 3939)	
Datum: 5. 11. 41	
gezeichnet	Anordnung der Luft- und Gas-
Dat	Name
	Leitungen zu den Speiseschnecken
	M: 1:10
<small>Diese Unterfertigung als amtliches und vertrauliches Dokument ist streng zu behandeln, darf nicht an Dritte weitergegeben werden, auch nicht durch Nachdruck. Insbesondere darf sie ohne unsere Zustimmung weder vervielfältigt, noch Dritten zugänglich gemacht werden; hinsichtlich ihres rechtlichen Inhaltes behalten wir uns alle Rechte für den Fall einer Patenterteilung vor. (Ges. betr. Urheberrecht v. 19. 6. 1901, 22. 5. 1908, Unt. Wettbew. Ges. v. 7. 6. 1907, 21. 3. 25 und 26. 2. 35; Pat. Ges. v. 5. 5. 17, 3. 71)</small>	
Heinrich Koppers, Essen <small>Gesellschaft mit beschränkter Haftung</small>	
	Gezeichnet: <u>Gebr.</u>
Blätter:	105 146523

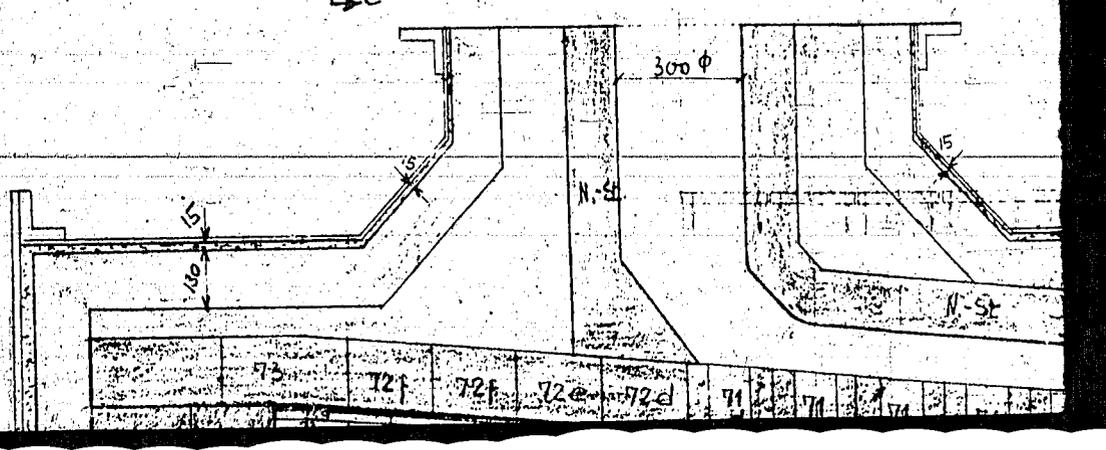
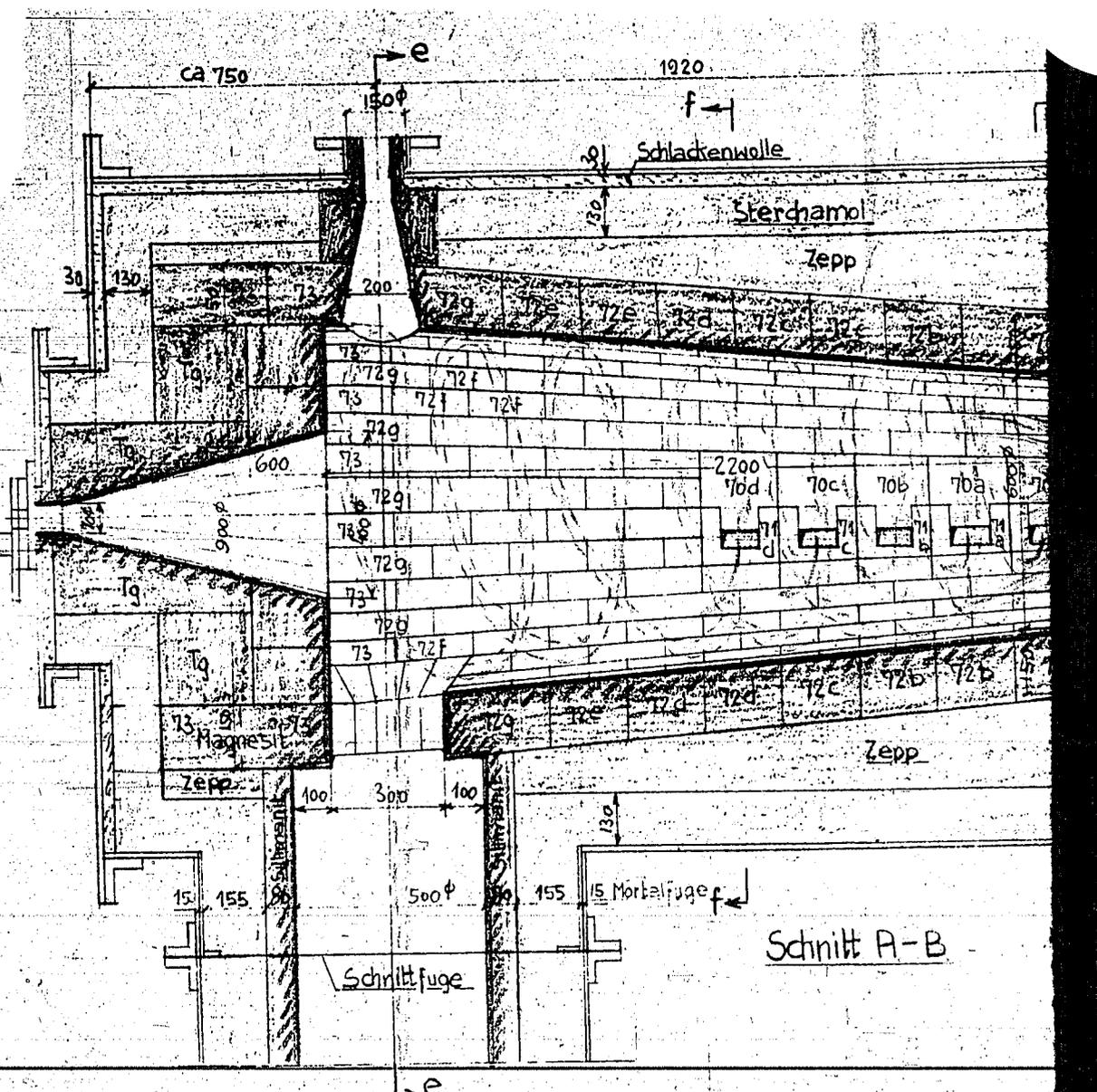
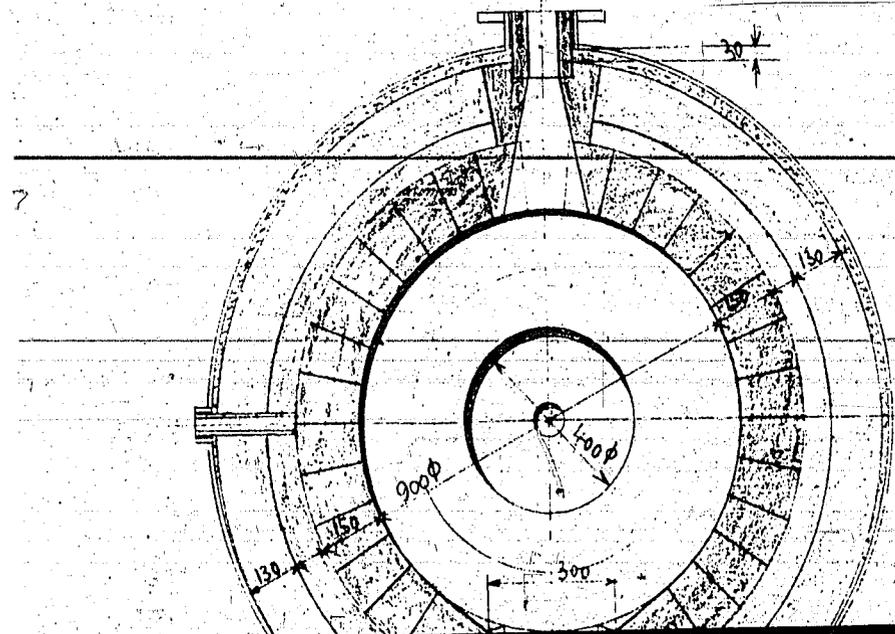
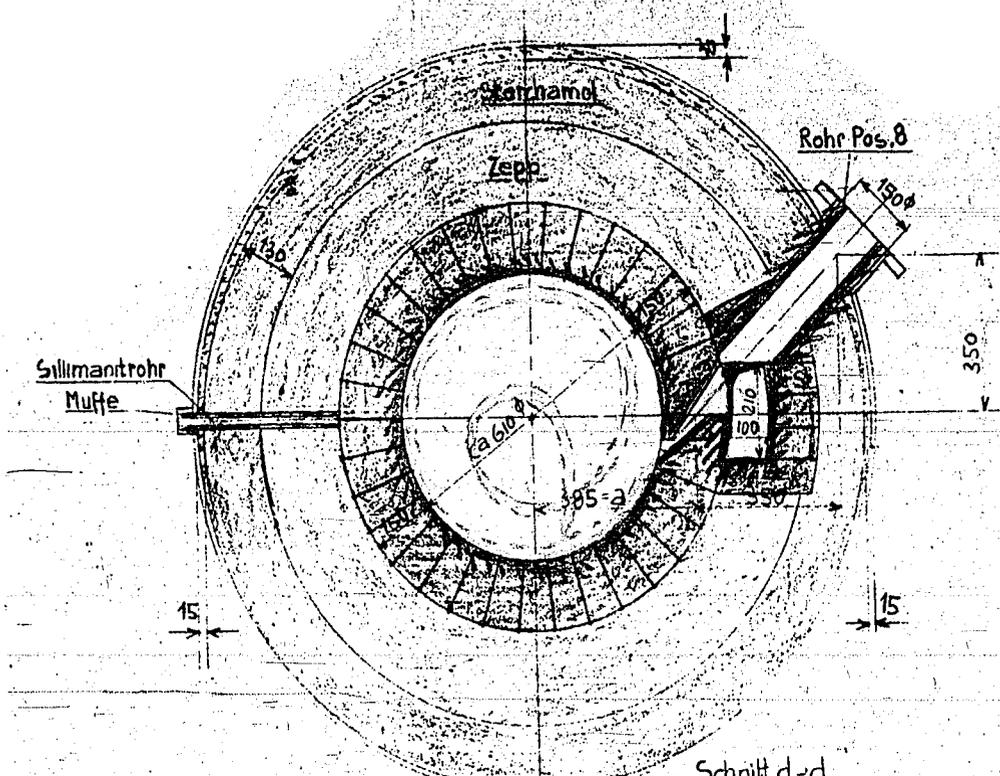

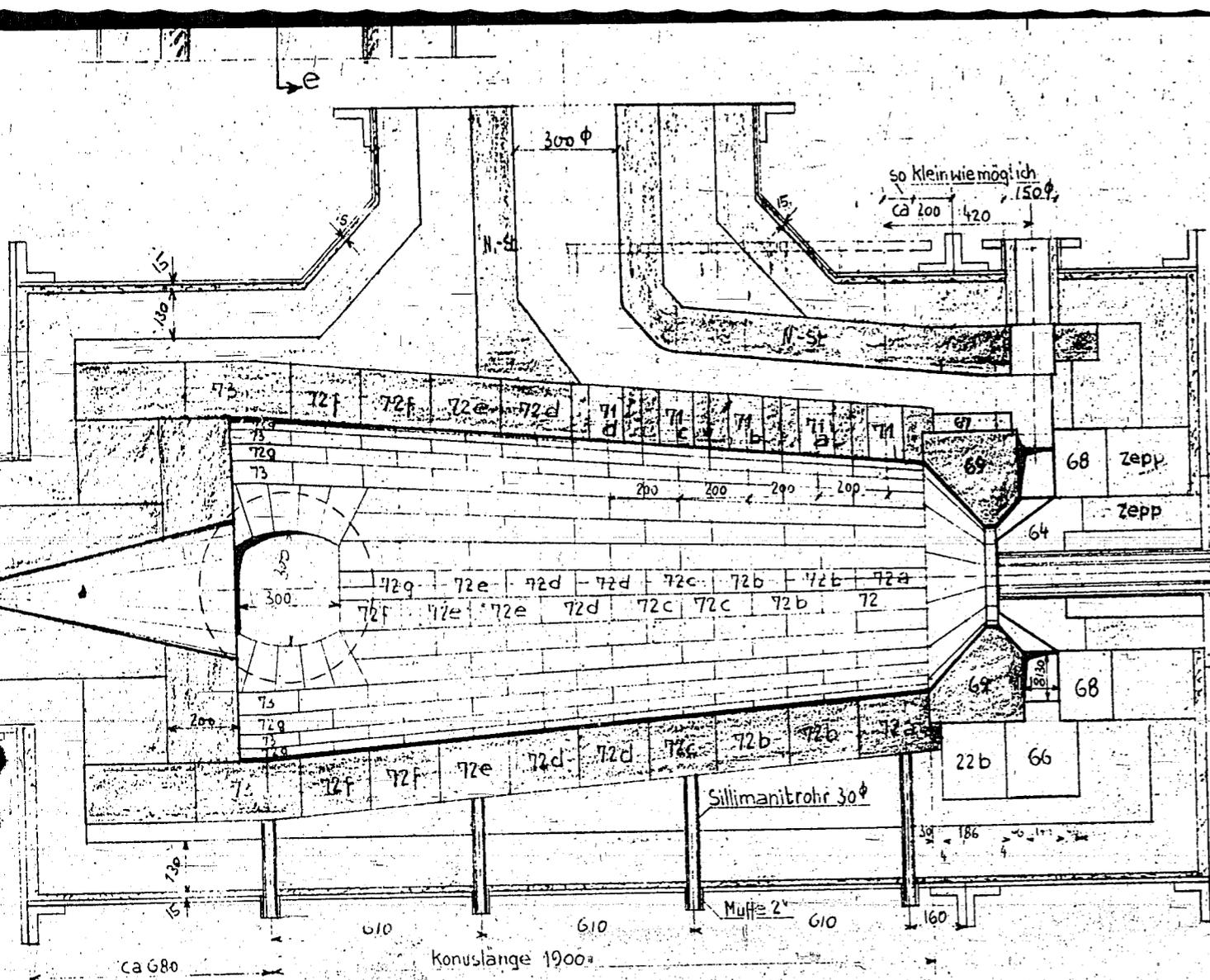

Schnitt C-D

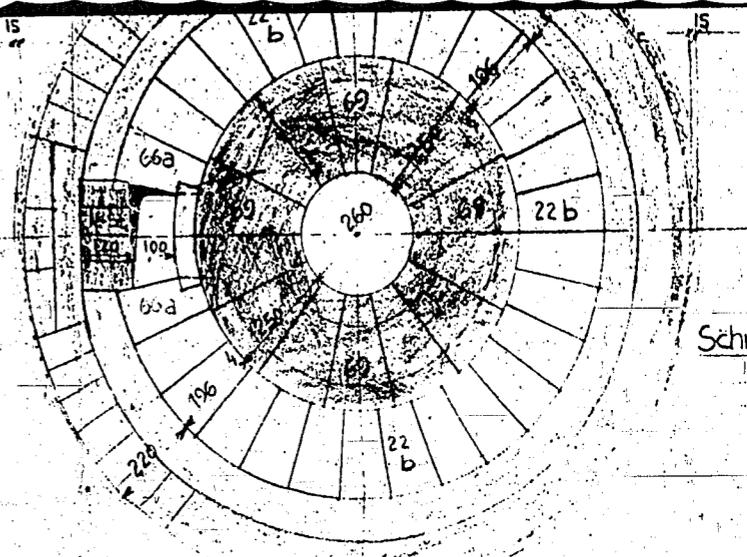

Schnitt b-b

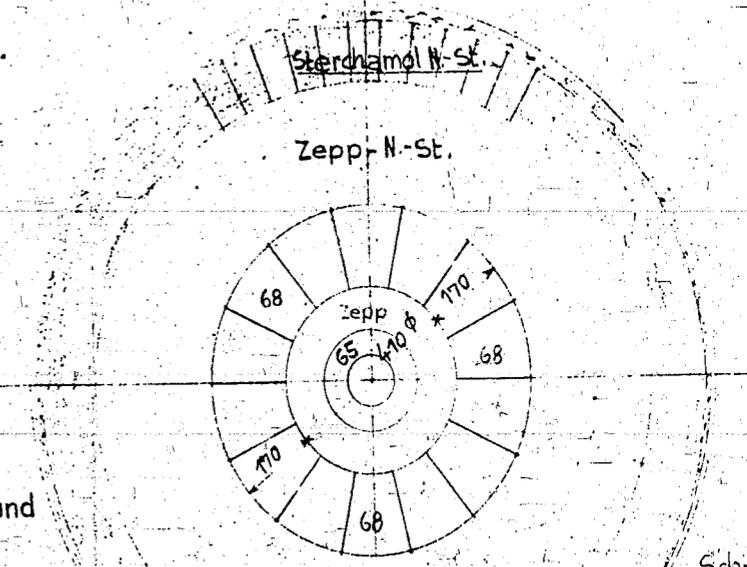

Schnitt c-c

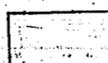
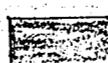
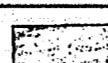
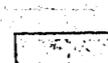
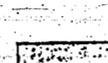
-  Korund
-  Sillimanit
-  Magnesit
-  Tongeb.
-  Zepp
-  Sterchamol

- Düse 1 a = 385
- Düse 2 a = 390
- Düse 3 a = 395
- Düse 4 a = 400
- Düse 5 a = 405

Bürooriginal Blatt. 4.

Anlage: Rheinpreußen C Nr. 3049

Datum: 25.3.41

gezeichnet: [Name]

geprüft: [Name]

Titel: Ausmauerung des Staubs. Kopfseitige Staubeinführung

M: 1:10

Das Vorliegende als unser Eigentum und vertrauliches Dokument zu behandeln und davon kein Gebrauch zu unserer Nachteil zu machen. Insbesondere darf es ohne unsere Zustimmung weder ververvielfältigt noch in irgendeiner Weise veröffentlicht werden. Für die Einhaltung dieser Bestimmungen sind die §§ 21, 23, 25 und 26, 2, 3 des Pat. G. v. 1909 in Betracht zu ziehen.

Heinrich Koppert

Gez. H. W. H.

Blatt Nr. 105 146531

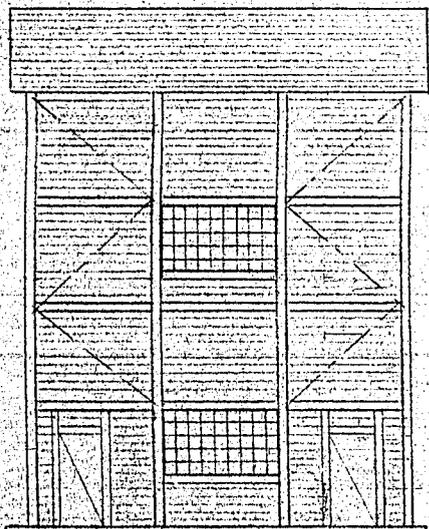

Ansicht von "Y" gesehen

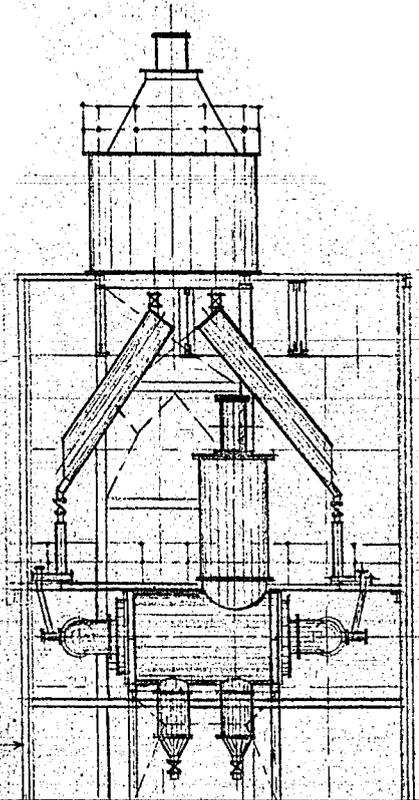

Schnitt C-D

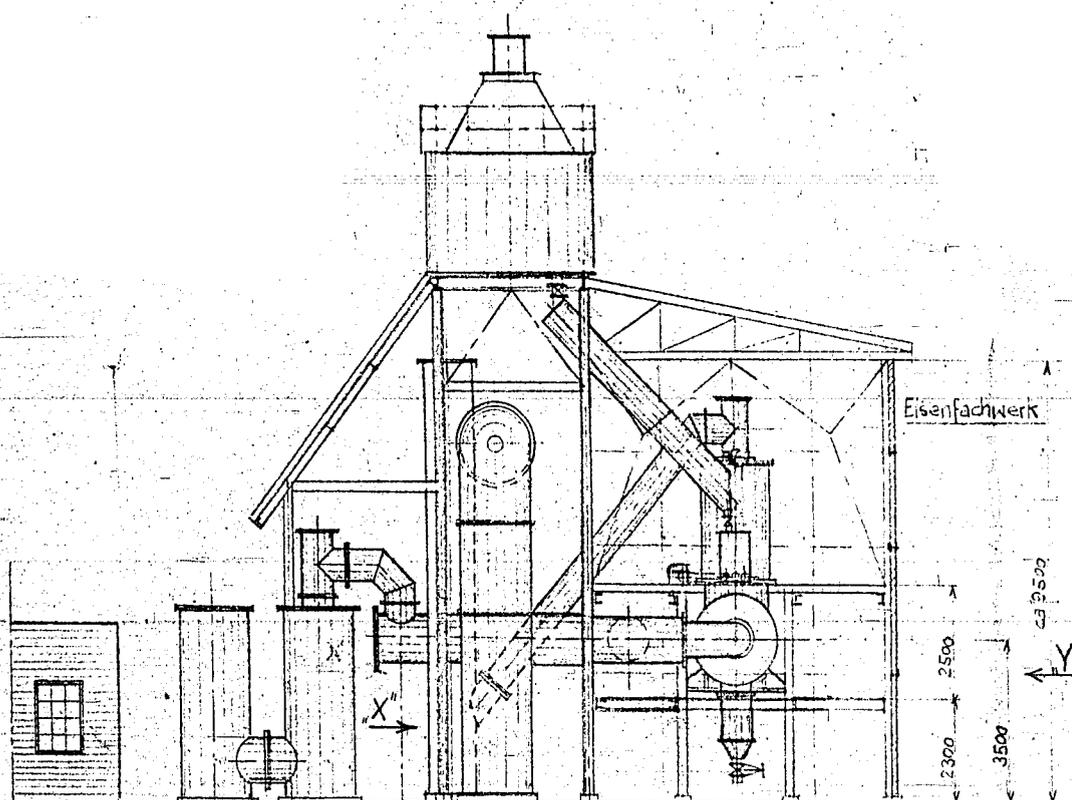

Schnitt A-B



C

Eisenfachwerk

ca 3500

"Y"

2500

2300

3500

D

ca 7000

2500 3400 3000
ca. 8900

ca 4000 3450 3400 2250 2500 2250
ca 7000

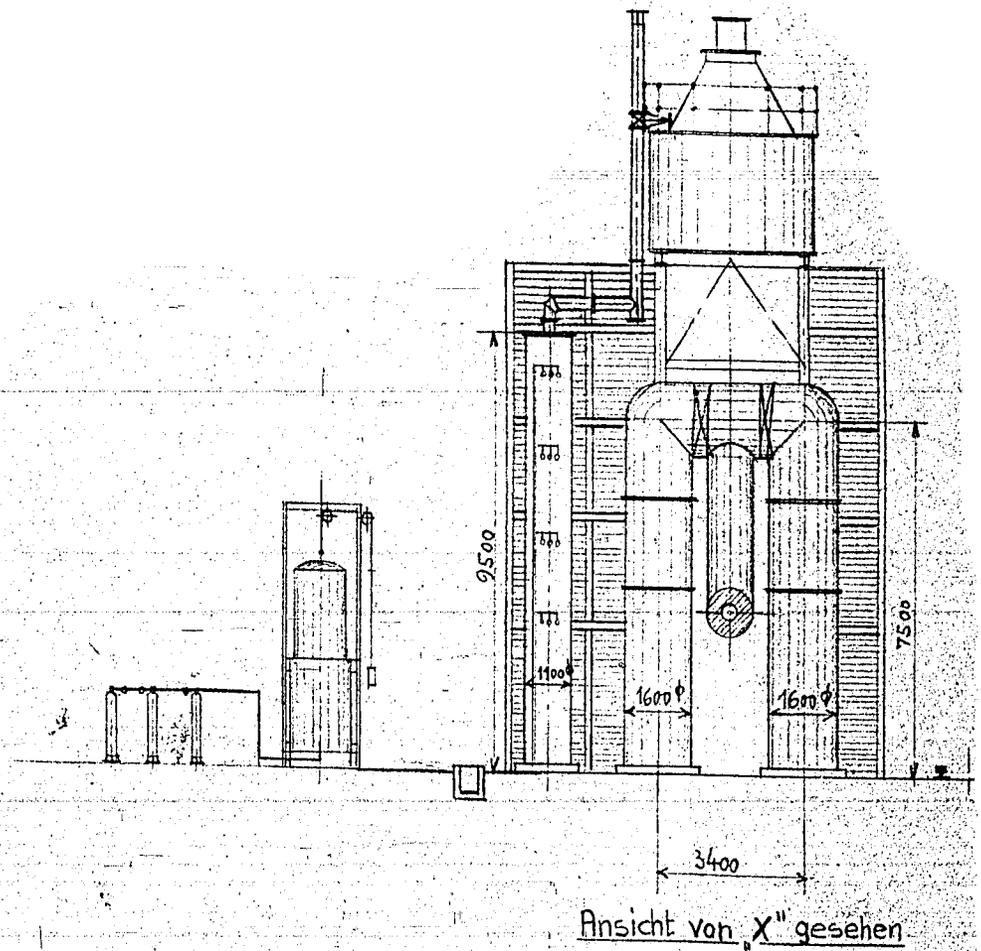
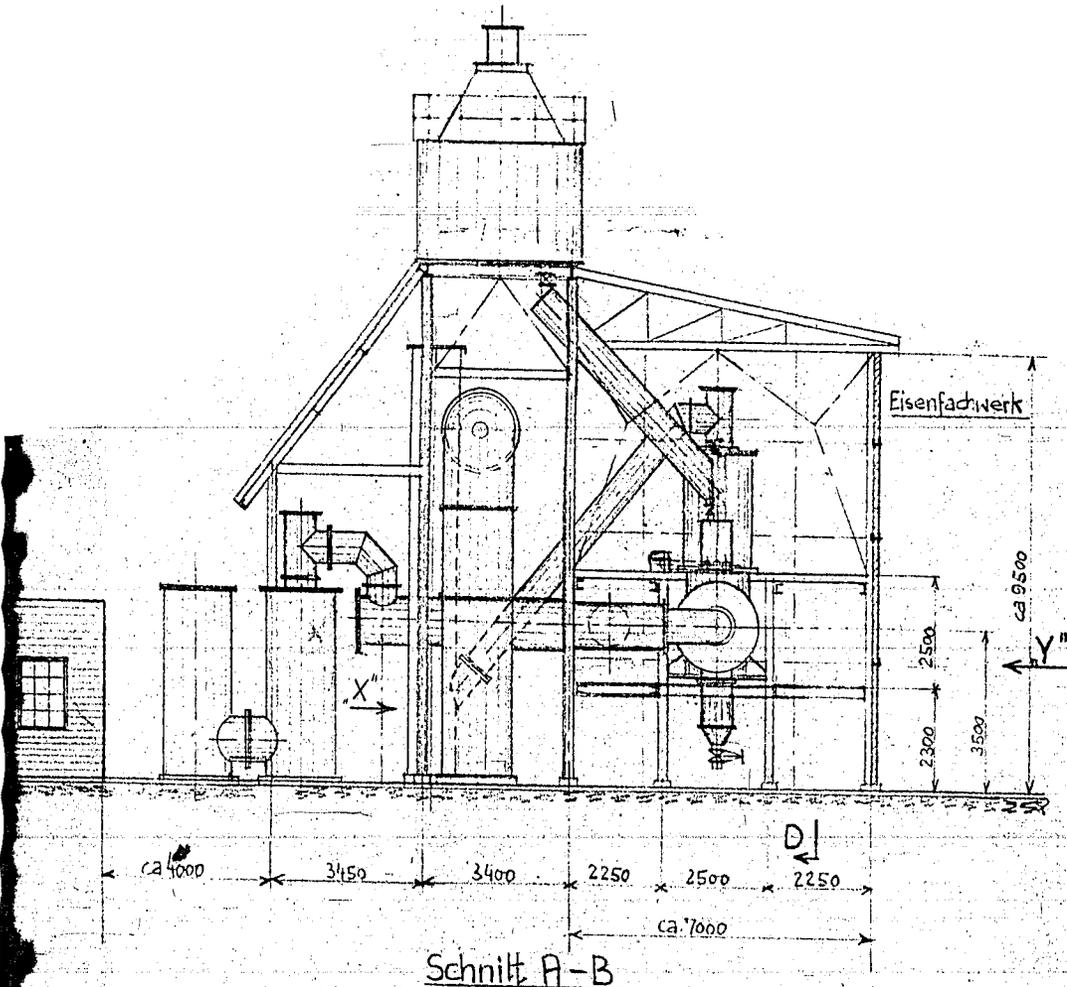

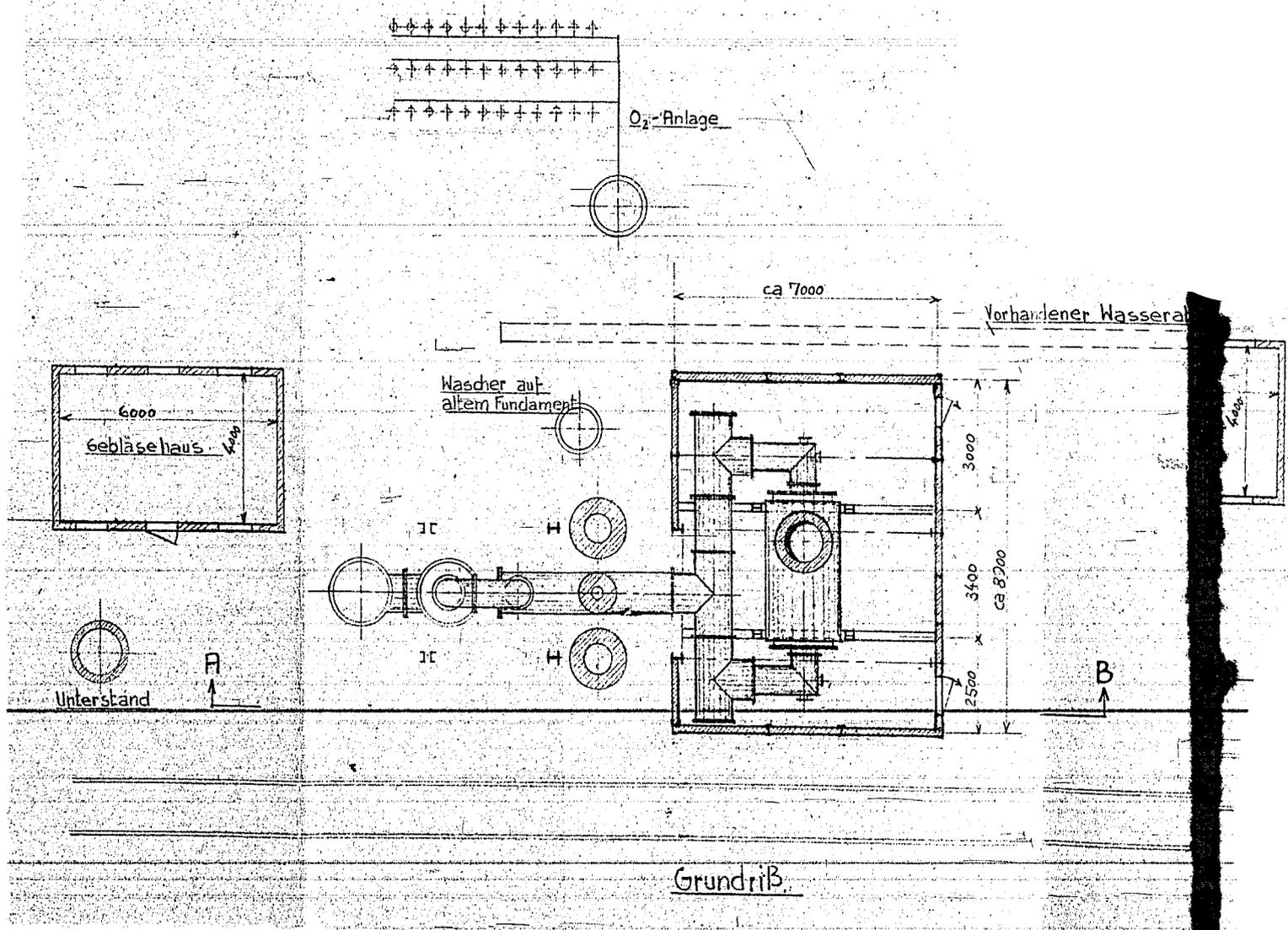

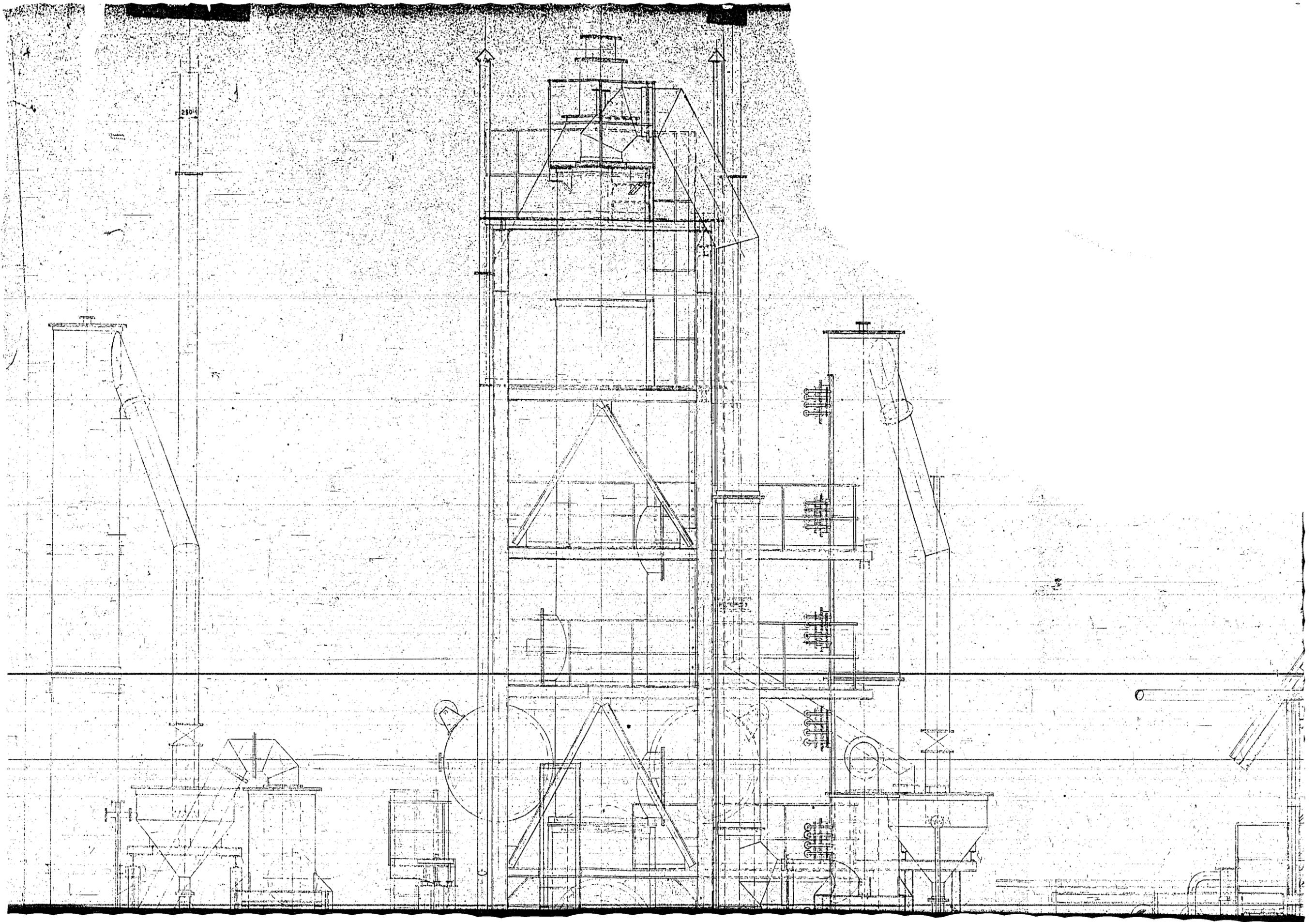

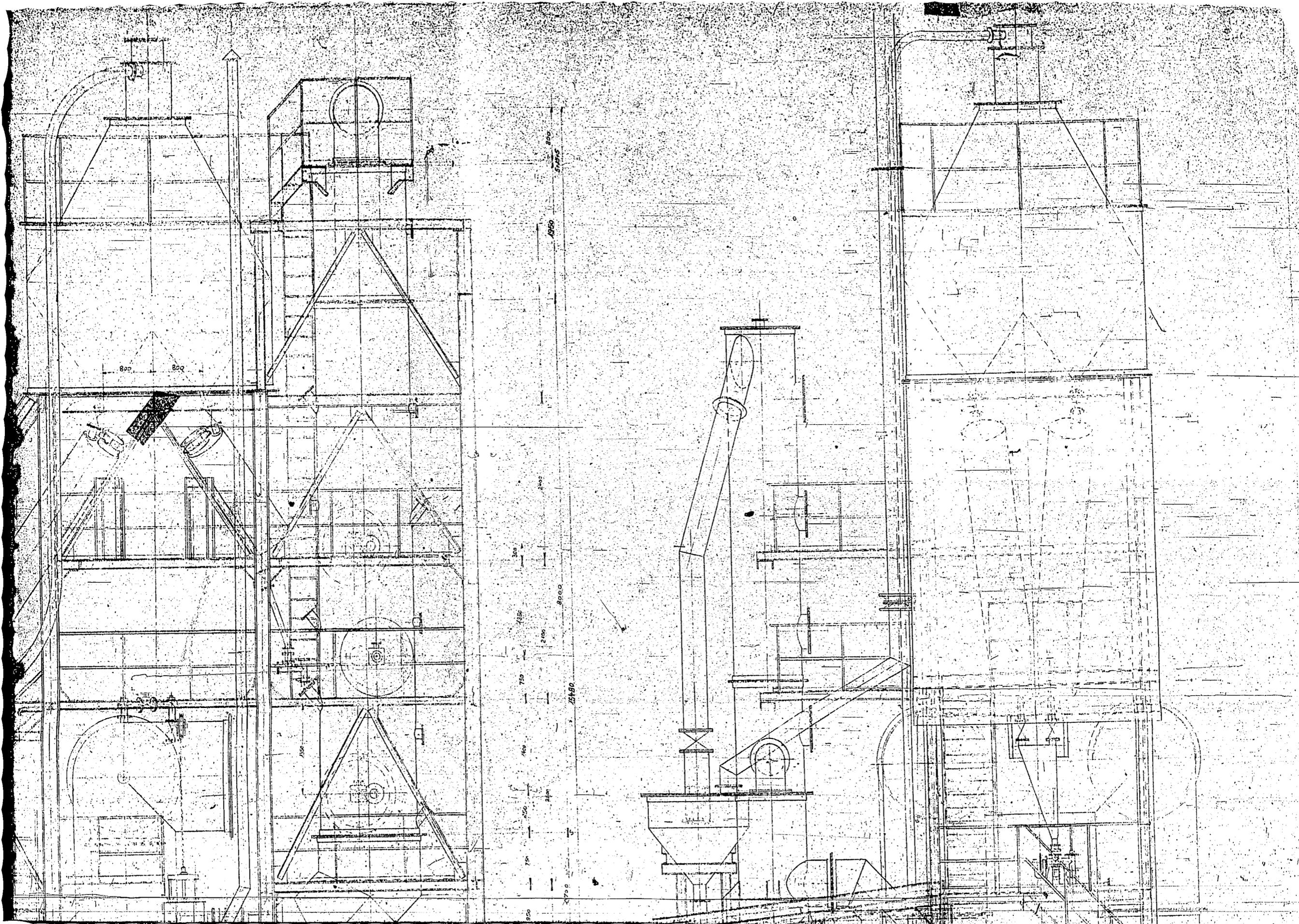

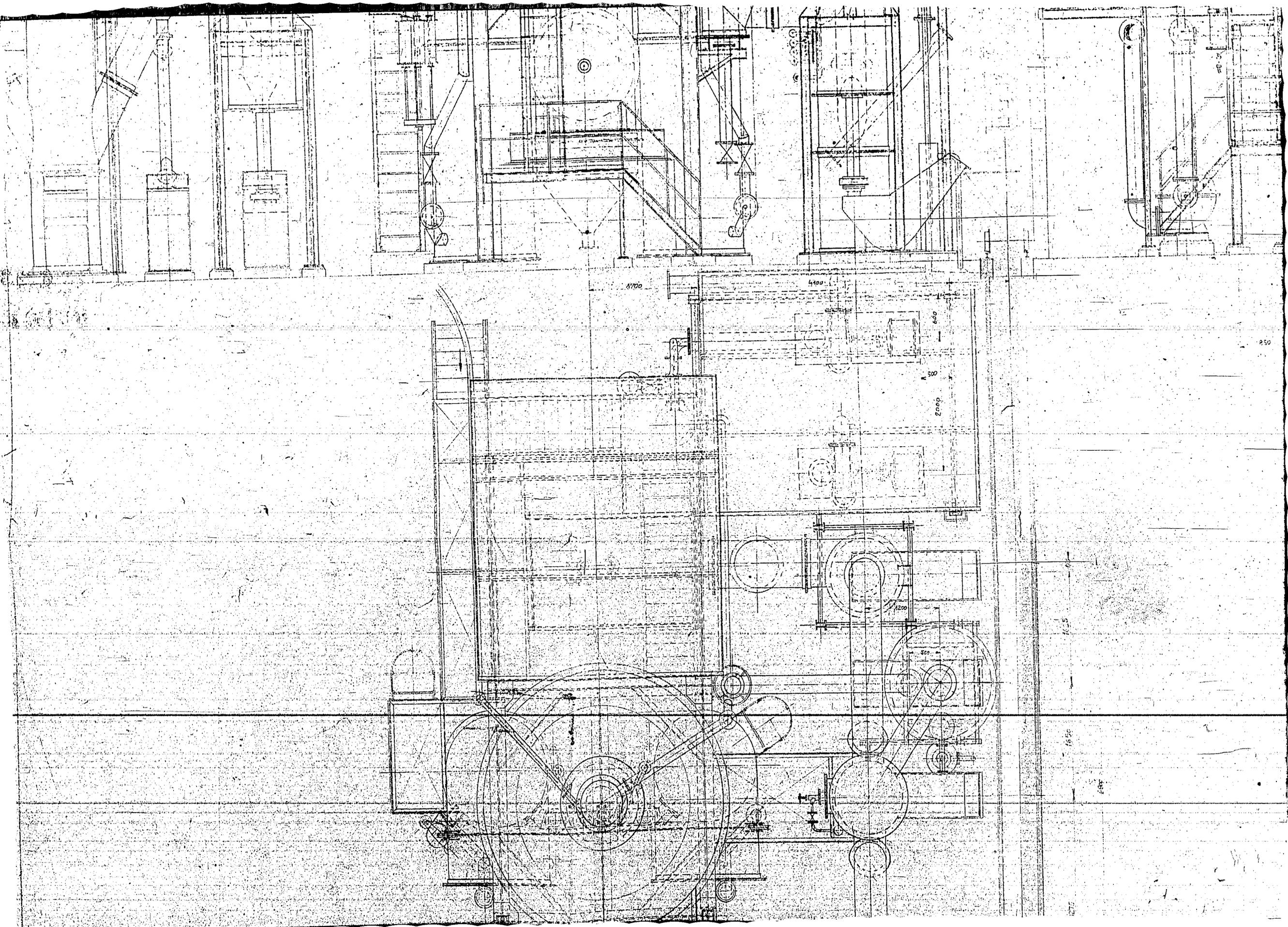

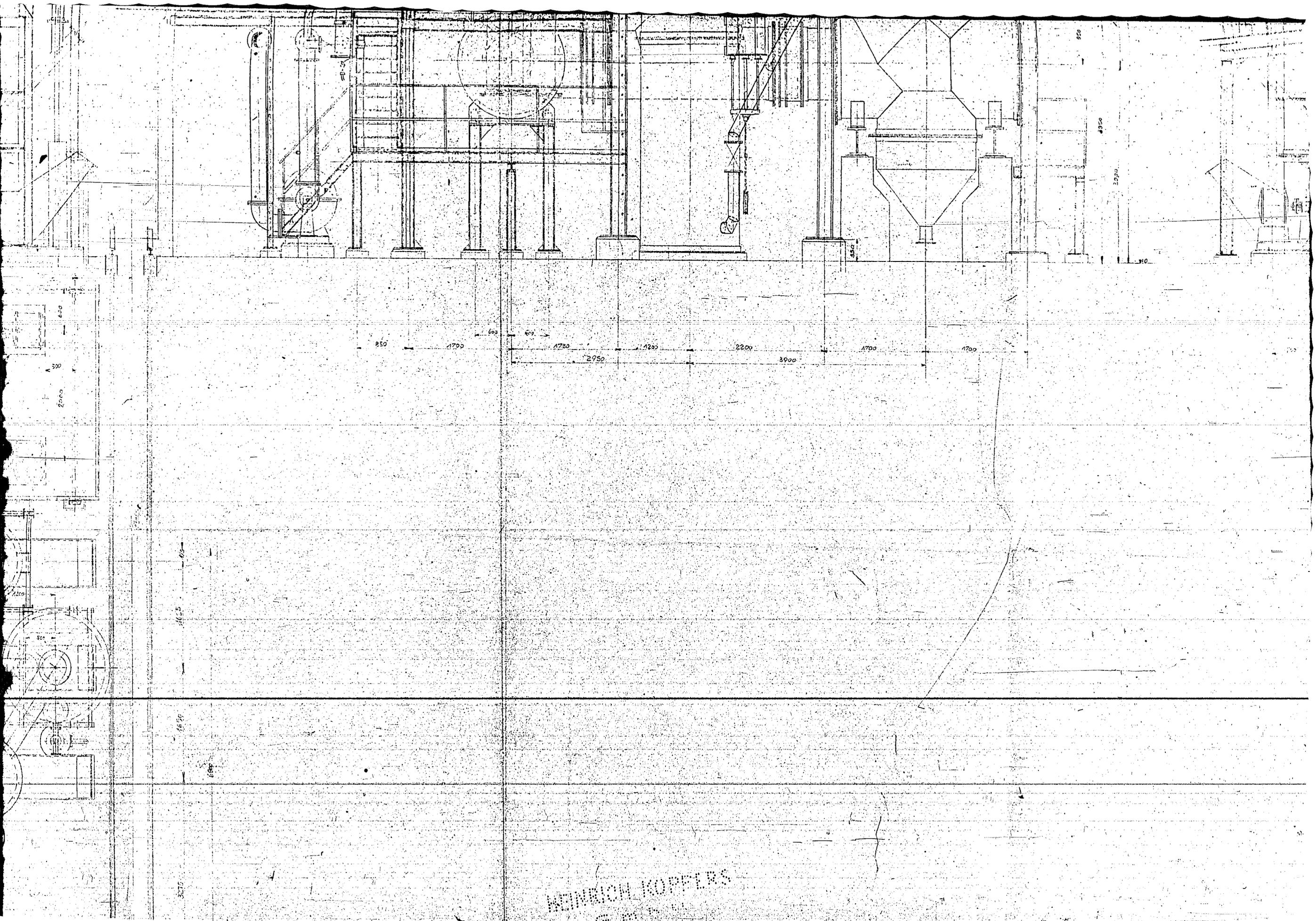

WANKEL KOPPLERS

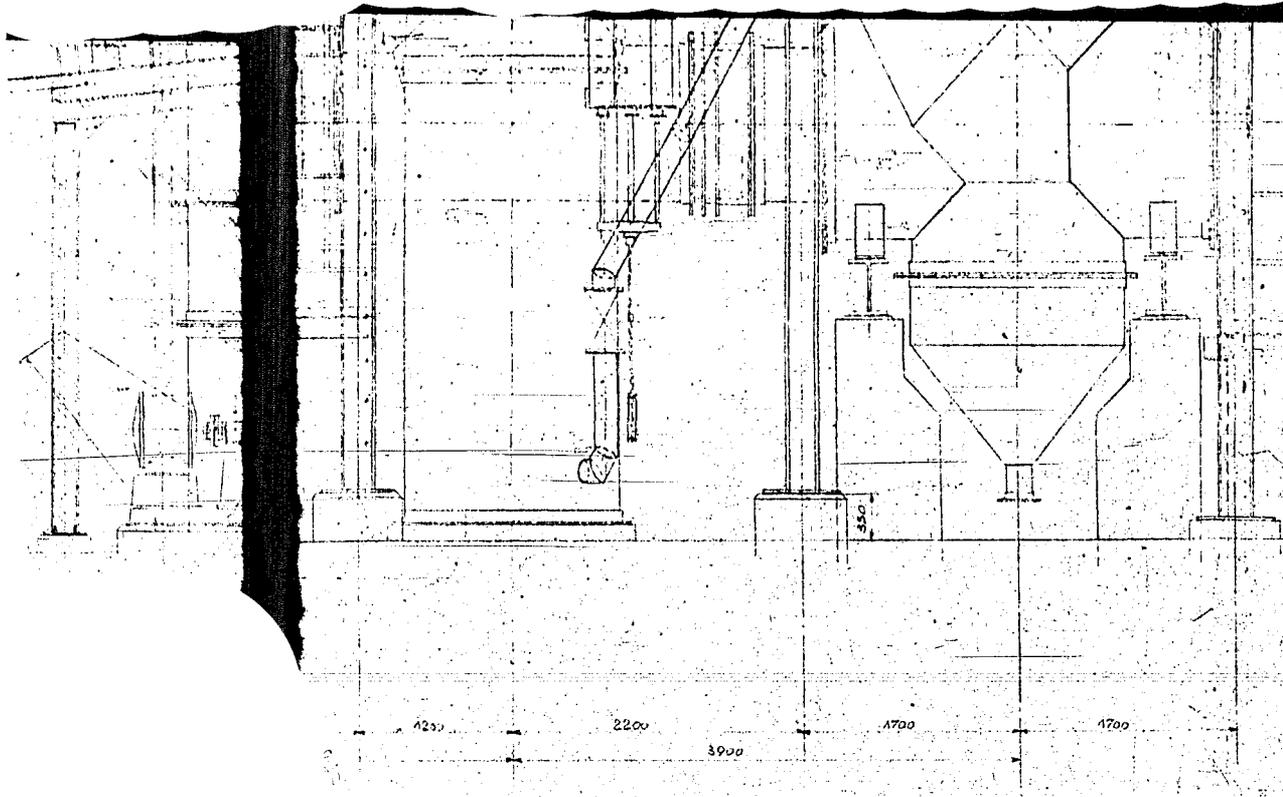

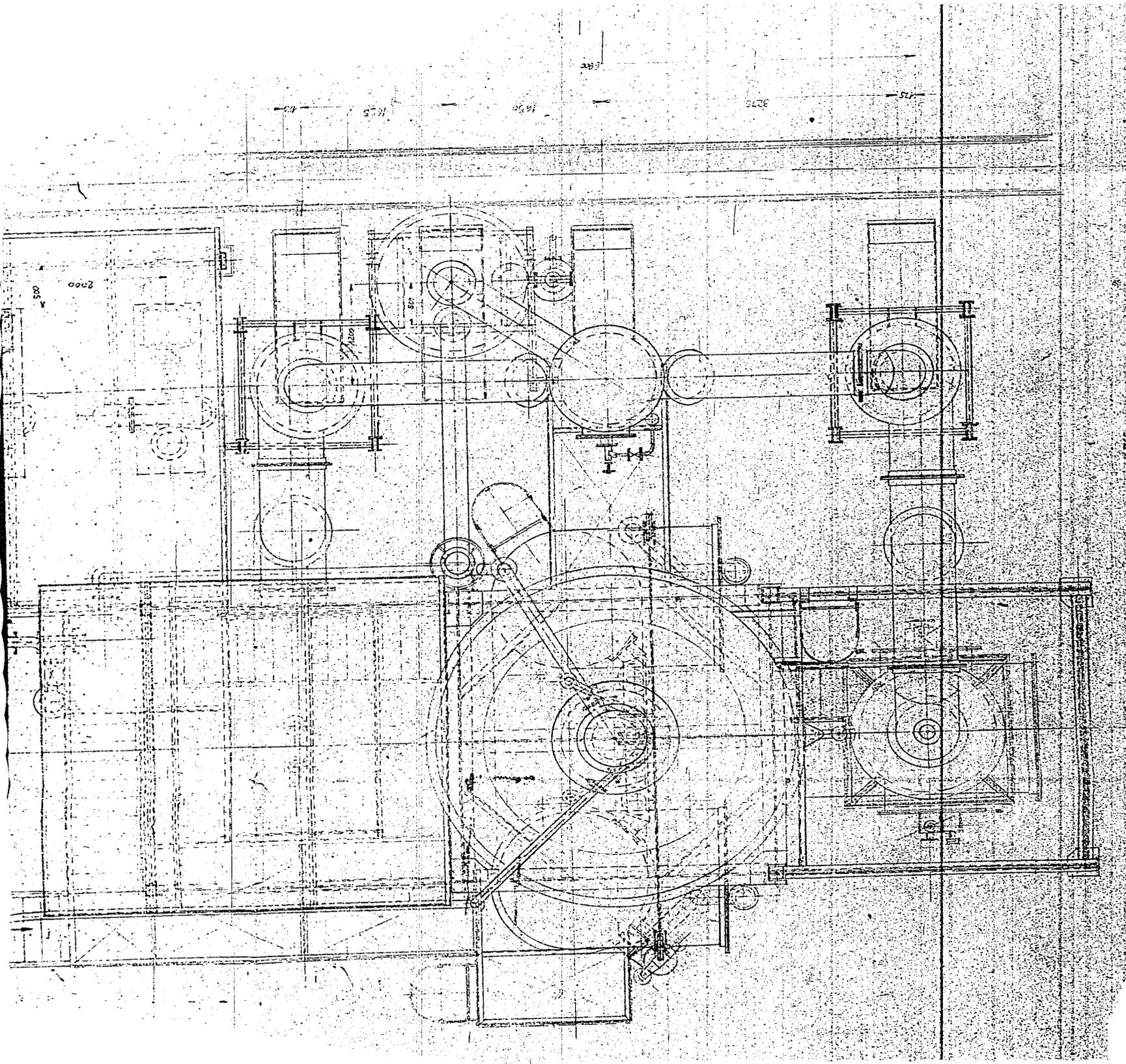

2000
005

1650
3275
575

575

Schematische Darstellung der Koppers-Kohlenstaubgeneratorenanlage.

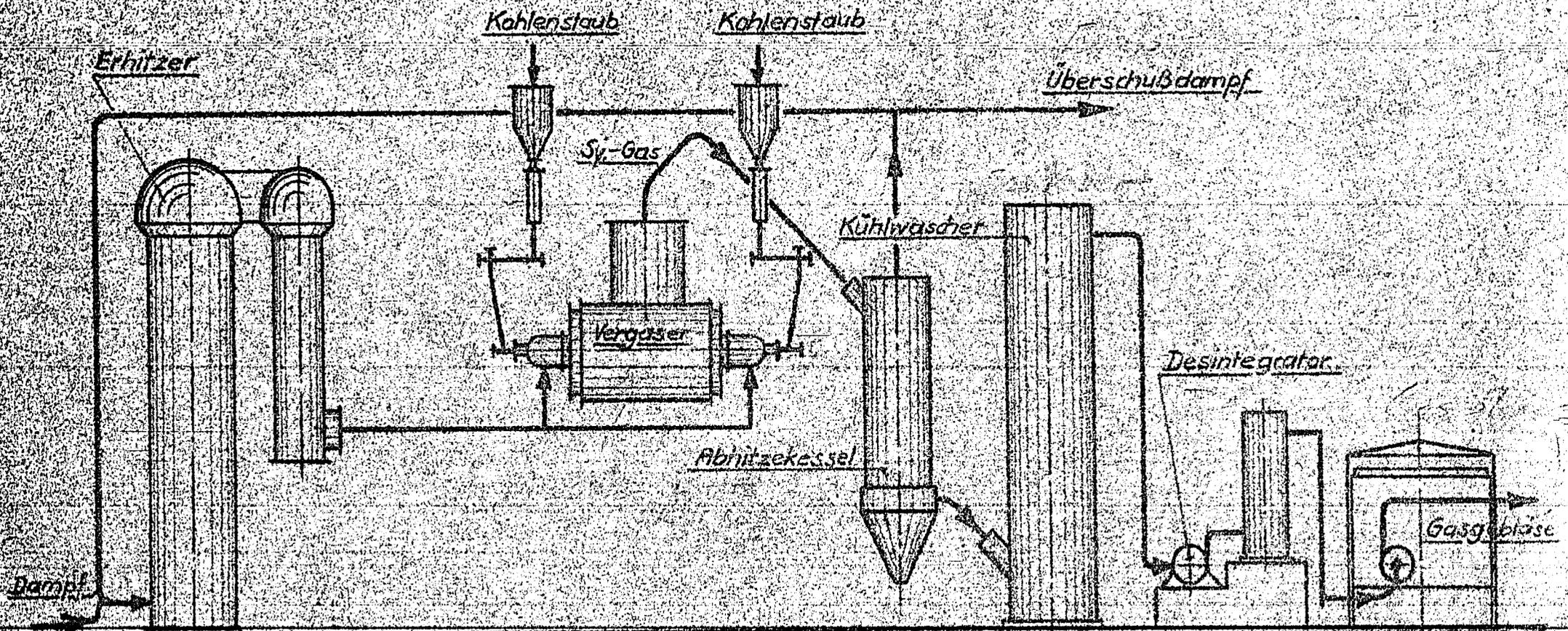

Heinrich Koppers GmbH, Essen
10.5.178479.

Schnitt durch den Kohlenstaubgenerator.

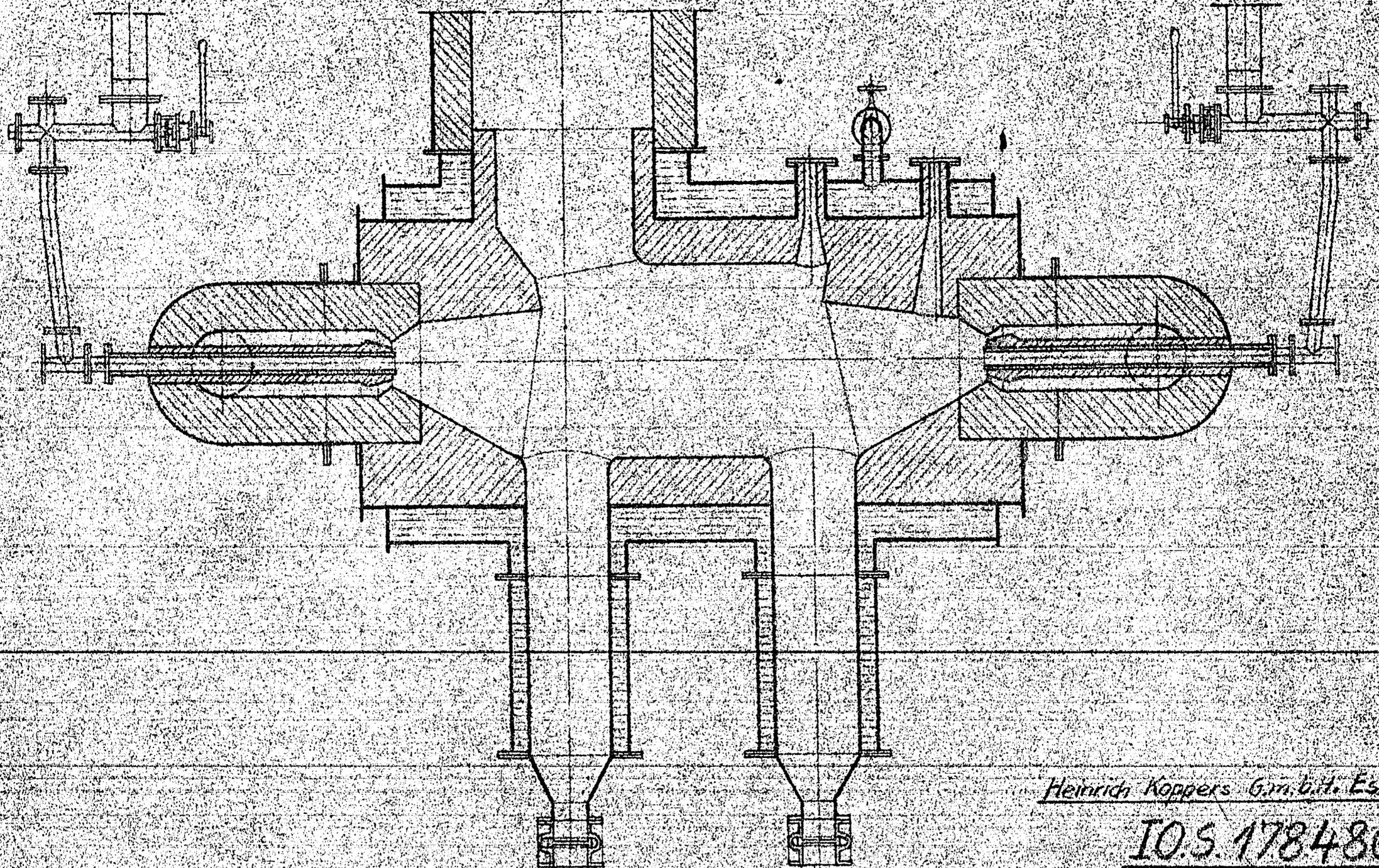

Heinrich Koppers G.m.b.H. Essen

IO.S. 178480.